

AUTHENTIC

shirakawa

www.shirakawa.co.jp

AUTHENTIC / オーセンティック

shirakawa

D	E	S	I	G	N
f	r	o	m		
H	I	D	A		

飛驒の家具



税込価格(本体価格)

■ カタログ価格 ¥1,100 (¥1,000)

AUTHENTIC



shirakawa

Shirakawa

AUTHENTIC

Catalog

## Index

Index .....	02	Board .....	105
Catalog View .....	03	ACUTE アク्यूト .....	107
Wood Choice System .....	04	PLAIN プレーン .....	109
About us .....	05		
		<b>Sofa</b> .....	118
NEW RAPT ニューラプト .....	17	NEW RAPT ニューラプト .....	119
TRES RAPT トレスラプト .....	25	TRES RAPT トレスラプト .....	121
RAPT ラプト .....	29	RAPT ラプト .....	122
LEVY レヴィ .....	35	Sofa .....	123
CHOCOLAT ショコラ .....	37	Chair .....	129
<del>廃番</del> RAOUL ラウル .....	<del>41</del>	Counter Chair .....	137
凜 リン .....	45	Stool・Dining Side Item .....	138
REMBRANDT レンブラント .....	55	Bench .....	139
BLANCO ブランコ .....	57	Wheel Chair .....	141
CHARDIN シャルダン .....	59	Living Table・Side Table .....	143
ANDRE アンドレ .....	61		
BIOS ビオス .....	65	<b>Dining Table</b> .....	145
TWIN ツイン .....	67	NEO ネオ .....	147
RUI ルイ .....	69	PLATZ プラッツ .....	155
MARC マルク .....	71	AM Table オーセンティックモダンテーブル .....	161
<del>廃番</del> GEORGES ジョルジュ .....	<del>75</del>	Table .....	165
DERAIN ドラン .....	77		
VERMEER フェルメール .....	79	<b>Fabric Color Chart</b> .....	171
CHIFFON シフォン .....	83	<b>Fabric Chart</b> .....	173
LEGER レジェ .....	87	<b>Information</b> .....	175
RUBENS ルーベンス .....	89	<b>Show Room</b> .....	177
RENOIR ルノアール .....	91		
LAUTREC ロートレック .....	93		
KLIMT クリムト .....	95		
POLLOCK ポロック .....	97		
優和II ユウワII .....	99		
和蘇 ワソ .....	101		
和魂 ワコン .....	103		



## Catalog View

## 1 サイズ表示 (単位: mm)

W(幅)×D(奥行)×H(高さ) T(天板の厚み)  
 SH: 座面高(椅子等の床からシートの中央部まで)  
 AH: アーム高(椅子等の床からアームの最高点まで)  
 内寸: テーブル脚の形状によって異なります

●アイテムによりサイズオーダーが可能です。(有料・無償がございます)  
 各商品のオーダー表をご覧ください。

寸法表示は製品により多少の誤差を生じることがありますので予めご了承ください。  
 また、小数点以下を社内規定に従って調整しています。

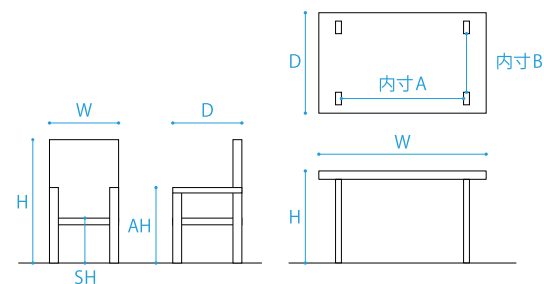

## 2 張布

ファブリックカラーチャート(P171～172)の中から張地をお選びください。  
 張地にはB・C・D・K・Mの5種類のランクがあり、商品によって選べる張布ランクが異なります。  
 ※ファブリックは「シラカワショールーム」・「商品取扱店」でご確認いただけます。  
 ※右記のQRコードからWebサイトをご覧ください。



## 3 品番の見方

例) **LD Table ST-R 57557 ... NC色**  
 ダイニングテーブル  
 アイテム名 1: 品番 2: 材質 3: 木部色

例) **3P Sofa SL-BW 5730 ... TP色 (張地C/アマラルNB)**  
 3人掛ソファ  
 アイテム名 1: 品番 2: 材質 3: 木部色 4: ランク 5: ファブリック名

例) **TV board SBL-C/R 7750R-213-H45 ... NP/CB**  
 TVボード  
 アイテム名 1: 品番 2: 材質/材質 3: 木部色/木部色

- 各アイテムのサイズ表をご確認ください。
  - 材質をお選びください。
  - 木部色をお選びください。
  - ファブリックランクです。B・C・D・K・Mで価格が異なります。
  - ファブリックをお選びください。
- ※ 詳細は、各アイテムの料金リストをご確認ください。

## 注 その他 ご注意

- すべて 税込価格 (本体価格) の表示です。
- 本カタログの掲載商品は全て「取扱店限定商品」になります。
- 製品の価格・仕様の変更及び廃番につきましては、予告なく行われる場合がございますので、予めご了承ください。
- カタログ掲載の商品写真の色は、印刷インキの性質上、実際の色と多少違って見えることがあります。
- ご注文後の変更及びキャンセルはできかねますので予めご了承ください。
- 本カタログの商品、内容の無断複製、転載は固くお断りします。
- 本カタログは2022年11月現在のものです。

## Wood Choice System

## 1 材質バリエーション



ブラックチェリー [C]・ハードメイプル [M]・ブラックウォールナット [BW]・レッドオーク [R]の4つの樹種からお選びください。  
 各ページ上部にセレクトできる材質を表記していますので、ご確認ください。

●**木材品質について**: 天然木を利用した商品につき、節、木目など様々な表情があらわれることがありますので、予めご了承ください。

## 材質バリエーション

## BLACK CHERRY ブラックチェリー



世界的にも大変親しまれている人気のある銘木です。

## HARD MAPLE ハードメイプル



木肌は美しくしかもとても硬く強い素材です。

## BLACK WALNUT ブラックウォールナット



重厚で味わい深い木肌で高級感のある材質です。

## RED OAK レッドオーク (ナラ)



昔から高級家具素材として親しまれた材料です。  
 着色にて木部色をお選び頂きます。

## 2 木部色バリエーション (木部塗装)

塗装の種類はEパステル塗装 (ポリウレタン樹脂塗装)、オイル仕上げの2種類があります。Eパステル塗装 (ポリウレタン樹脂塗装) には「艶あり」と「艶なし」があります。各素材で、1～12色の中よりお選びいただけます。(下のカラー見本をご参考ください。)

## 木部色バリエーション

※ オイル仕上げも対応可能です「NOIL」と表記してください。



NP色 / Eパステル塗装

※ オイル仕上げも対応可能です「NOIL」と表記してください。



NP色 / Eパステル塗装



MCB色 / メープルカフェブラウン

※ ブラックウォールナットオイル仕上げも対応可能です「BWOIL」と表記してください。また多少着色しています。



TG色 / ブラックウォールナットグロス (艶ありハードコート仕上げ / 天板トップのみ)



TP色 / Eパステル塗装 (艶なし仕上げ)

## ■ 艶ありハードコート仕上げ (天板トップのみ)



BN色 / ブライトナチュラル



CG色 / チェリーグロス



BG色 / ブラックウォールナットグロス



HB色 / ハートブラウン



CB色 / カフェブラウン



BK色 / ブラック

## ■ 艶なし仕上げ (Eパステル)



NC色 / ナチュラルカラー



FO色 / フラットオーク



BP色 / ブラックウォールナットパステル

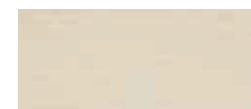

FW色 / フラットホワイト



FG色 / フラットグレー



BK色 / ブラックパステル

## About us

### 「日本の美と日本のモダニズムの融合」

飛騨高山の美しい自然と飛騨の匠の歴史に  
培われたシラカワの家具

私たち、株式会社シラカワは、岐阜県の飛騨高山で創業から60年以上にわたり、家具をつくり続けている家具製造メーカーです。飛騨高山は、古くから様々な地場産業が発達してきた、緑豊かで自然に恵まれた美しい場所です。古くは縄文時代から東西南北の文化が押し寄せ、複雑に交錯しあい発展してきた地域であり、「飛騨の匠」と総称されるように、全国随一の木づくり文化と伝統に培われてきた歴史ある家具産地です。その歴史と文化は、今日のものづくりの精神に繋がっており、現代の匠へと脈々と受け継がれてきました。60有余年にわたる家具づくりの中で私たちが追い求めて来たもの、伝えたいことは、“日本の美と日本のモダニズムの融合”です。100年経てもなお新鮮と認められるような「100年モダン」をデザイン哲学に、日々商品をつくり続けています。



### シラカワのものづくりの哲学、「100年モダン」。

私たちは、市場の動向に左右されない時代を見越した本物をつくりたいと常々考えています。それは、暮らしの道具としての本質を見極める高い見識と、現代の匠として誇りのもてる技術があっこそ生まれるものです。人の感性に寄り添ったあたたかな感触、いつまでも使える丈夫さ、独自性の高い飽きの来ないデザイン性…。私たちはそれを「100年モダン」と名づけました。“100年たっても古さを感じさせない家具をつくりたい”という思いと、“100年使える丈夫さ”を備え“修理しながらでも永い間使い続けたいと思える、愛情のもてる家具をつくりたい”という願い。「100年モダン」をコンセプトに、シラカワではこれからも、ものづくりの本質を見極め、現代の匠としての誇りを大切に、さらに新しい伝統をつくってまいります。

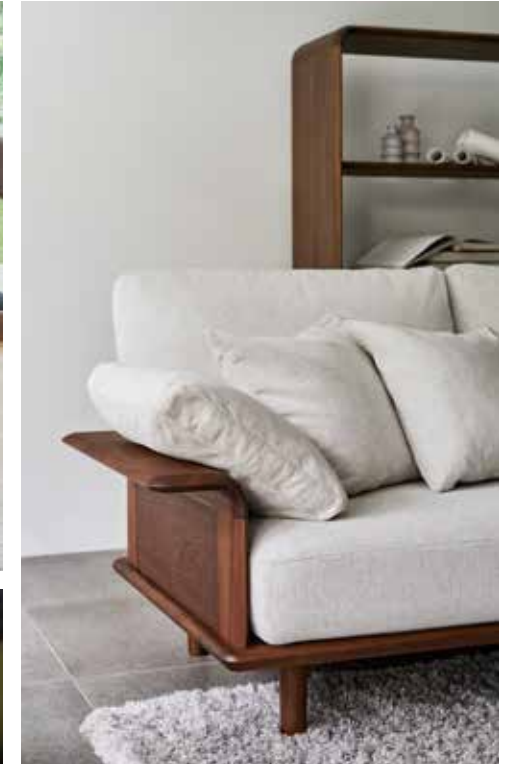



使い込むほどに暮らしに馴染む、こだわりのカスタムメイド。

お届けしたいのは心満たされる豊かで穏やかな日々の暮らし。  
家族に寄り添い共に時を重ね、いつまでも愛される存在でありたいと思います。

シラカワの家具は全てお客様仕様のカスタムメイド。  
丹念に素材を選び、じっくりと手を掛け丁寧に作り上げられた家具は、  
使い込むほどに日々の暮らしに優しく馴染んでいきます。



Table ST-R68601…BG色 [ W1800xD950xH700 ]  
Arm Chair S-570A…BG色 (張地本革 M/キラ57)

2.5P Sofa SL-BW5620R…TP色 (張地 C/アマラルWH) [ W1800xD890xH850 ]  
Chaise Long SL-BW5622…TP色 (張地 C/アマラルWH) [ W800xD1690xH850 ]  
Shelf SBS-BW5704 [ W900xD360xH1565 ]  
Side Table SG-BW3631・Living Table LT-BW5790…TP色 [ W900xD900xH400 ]  
Cushion SG-6000…(張地C/アマラルWH)





Table ST-BW/R34553...TP/BKP色 [ W1650xD900xH700 ]  
 Arm Chair S-R125A...BKP色 (張地C / アマラルGY)

細部まで自由に選べるから、  
 ずっと愛着が持てます。

それぞれのパーツに合ったチョイスができることも  
 シラカワの家具の特徴です。

テーブルやチェアは素材・仕上げ・カラーの  
 コンビネーションなどを自由に選べ、  
 インテリアスタイルや床材・建具とも合わせ易く、  
 ひとつ上のトータルコーディネートが可能です。  
 暮らしに溶け込み長く愛着を持って使える  
 上質な家具をお届けします。







無垢材の温もりに和み、ファブリックの組み合わせを楽しむことも。

シラカワが家具作りに使うのは上質な無垢材です。  
その安らぎは格別で、手に触れる感触は温かく、毎日の暮らしに心とむひと時を与えてくれます。  
ソファのフレームとクッションを別々のファブリックにすることも可能で、  
アレンジ次第でより豊かな日々をお楽しみいただけます。

TV Board SBL-R5702-165…NC色 [ W1650xD450xH400 ]  
2P Sofa SL-R2482…NC色 (張地 背座C/サウザンTC・L枠D/ラムース77) [ W1640xD875xH820 ]  
Side Table SG-R3631 NC色  
Cushion SG-6000…(張地 C/バトンIB)



気分やセンスで変幻自在に演出できるオリジナリティ。

例えばクッションを取り外して使える無垢フレームのソファ。

背と座のクッションを外せばフロアライフのリラックスタイムも演出できます。

その日の気分や暮らす人のセンスやアイデアで、

様々な寛ぎスタイルが手に入れられるのもシラカワの家具の魅力。

オリジナリティ溢れるデザインが、日々の暮らしのポテンシャル上げます。



2P Sofa SL-2902…NC色 (フレームのみ) [ W1260xD680xH750 ]



置クッションはディスプレイです。

2P Sofa SL-2902…NC色 (張地・背C/アマラルWH・座C/アマラルNB) [ W1260xD680xH800 ]  
Living Table LT-R2704…NC色  
Shelf SBS-R5703…NC色 [ W900xD360xH1185 ]



## Style scene

We express japanese spirit through furniture.







3P Sofa SL-R5730…NC色 (張地 C/バトンIB) [ W2000xD860xH740 ]  
 Personal Chair SL-R5711…NC色 (張地 C/バトンIB) [ W820xD745xH790 ]  
 Living Table (大) LT-R5785 / Living Table (中) LT-R5760 / Living Table (小) LT-R5745…NC色



LD Table ST-R5757…NC色 [ W1650xD900xH650 ]  
 LD Chair S-R575…NC色 (張地 C/バトンIB)  
 LD Arm Chair S-R575A…NC色 (張地 C/バトンIB)  
 LD Bench S-R5752…NC色 (張地 C/バトンIB) [ W1500xD575xH760 ]





「TV: 42 inch」

3P Sofa SL-BW5730...TP色 (張地 C//バトンDBR) [ W2000xD860xH740 ]  
 Personal Chair SL-BW5711S...TP色 (張地 C//バトンDBR) [ W820xD745xH850 ]  
 Living Table (大) LT-BW5785 / Living Table (中) LT-BW5760...TP色  
 Side Chest SBS-BW5708...TP色 [ W460xD450xH750 ]  
 TV Board SBL-BW5792-200...TP色 [ W2000xD450xH400 ]



「TV: 42 inch」

3P Sofa SL-BW5730...TP色 (張地 D/ブルートBL) [ W2000xD860xH740 ]  
 2.5P Sofa SL-BW5725...TP色 (張地 D/ブルートBL) [ W1800xD860xH740 ]  
 Stool SL-BW5705...TP色 (張地 D/ブルートBL) [ W730xD500xH370 ]  
 Cushion SG-6000 (張地 D/ラムース22・C/アマラルWH)  
 Living Table LT-BW5740・Living Table LT-BW5775...TP色  
 TV Board SBL-BW5702-180...TP色 [ W1800xD450xH400 ]



## NEW RAPT



LD Table ST-BW57507...TP色 [ W1500xD900xH650 ]  
 LD Chair S-BW575...TP色 (張地 C//バトンDBR)  
 Shelf SBS-BW5704...TP色 [ W900xD360xH1565 ]



上 : Personal Chair SL-BW5711...TP色 (張地 C//バトンDBR) [ W820xD745xH790 ]  
 Shelf SBS-BW5703...TP色 [ W900xD360xH1185 ]  
 下 : Compact Sofa SL-BW5712S...TP色 (張地 C//バトンDBR) [ W1800xD840xH860 ]  
 Living Table (中) LT-BW5760・Living Table (小) LT-BW5745...TP色



## NEW RAPT



暮らし方や生活シーンによって自在にセットアップできます。  
様々な寛ぎスタイルに応えるリビング空間です。

2P Sofa SL-R5720R…NC色 (張地 D/ペガスGY) [ W1600xD860xH740 ]  
Chaise Long SL-R5722L…NC色 (張地 D/ペガスGY) [ W860xD1700xH740 ]  
Head Rest SG-2402 (張地 D/ペガスGY)  
Side Table SG-R3631…NC色



上 : Short Sofa SL-R5719LR…NC色 (張地 C/アマラルLB) [ W1400xD860xH740 ]  
Stool SL-R5705…NC色 (張地 C/アマラルLB) [ W730xD500xH370 ]  
Living Table LT-R5733・Shelf SBS-R5704・Side Table SG-R3631…NC色  
下 : 2.5P Sofa SL-C5725…NP色 (張地 C/ストロークBE) [ W1800xD860xH740 ]  
Stool SL-C5705…NP色 (張地 C/ストロークBE) [ W730xD500xH370 ]  
Head Rest SG-2402 (張地 C/ストロークBE)





2.5P Sofa SL-BW5625R…TP色(張地C/アマラルWH)  
Cushion SG-6000…(張地C/アマラルWH)

シンプルながら存在感ある木使いが印象的。  
奥行きのある座面サイズやボリューム感あるクッションが格別の安らぎをもたらします。

2.5P Sofa SL-BW5625R…TP色(張地C/アマラルWH) [ W1800xD890xH850 ]  
Chaise Long SL-BW5622…TP色(張地C/アマラルWH) [ W800xD1690xH850 ]  
Shelf SBS-BW5704…TP色 [ W900xD360xH1565 ]  
Side Chest SBS-BW5707…TP色 [ W810xD450xH750 ]  
Side Table SG-BW3631…TP色  
Living Table LT-BW5790…TP色 [ W900xD900xH400 ]  
Cushion SG-6000…(張地C/アマラルWH)



## TRES RAPT



Table ST-R68601…BG色 [ W1800xD950xH700 ]  
 Arm Chair S-570A…BG色 (張地本革 M/キラ57)



LD Table ST-R57601…NC色 [ W600xD600xH605 ]  
 Arm Chair S-570A (脚2cmカット) …NC色 (張地本革 M/キラ58)





「TV: 55 inch」



2.5PSofa SL-C5007…NP色 (張地 D/ラムース46) [ W1740xD820xH800 ]  
 Stool SL-C5004…NP色 (張地 D/ラムース46)  
 Living Table LT-C5790…NP色  
 TV Board SBL-C5702-180…NP色 [ W1800xD450xH400 ]



上 : Table ST-C-V-4-SY-58-NP-70…NP色 [ W900xD800xH700 ]  
 Chair S-C515…NP色 (張地D/ラムース29)  
 2.5PSofa SL-C5007…NP色 (張地 D/ラムース46) [ W1740xD820xH800 ]  
 Cushion SG-6000 (張地 C/モナルカBK)  
 下 : Table ST-C57602…NP色 [ W1800xD900xH700 ]  
 Chair S-C515 / Bench S-C5732…NP色 (張地 C/ストロークBE) [ W1500xD575xH790 ]



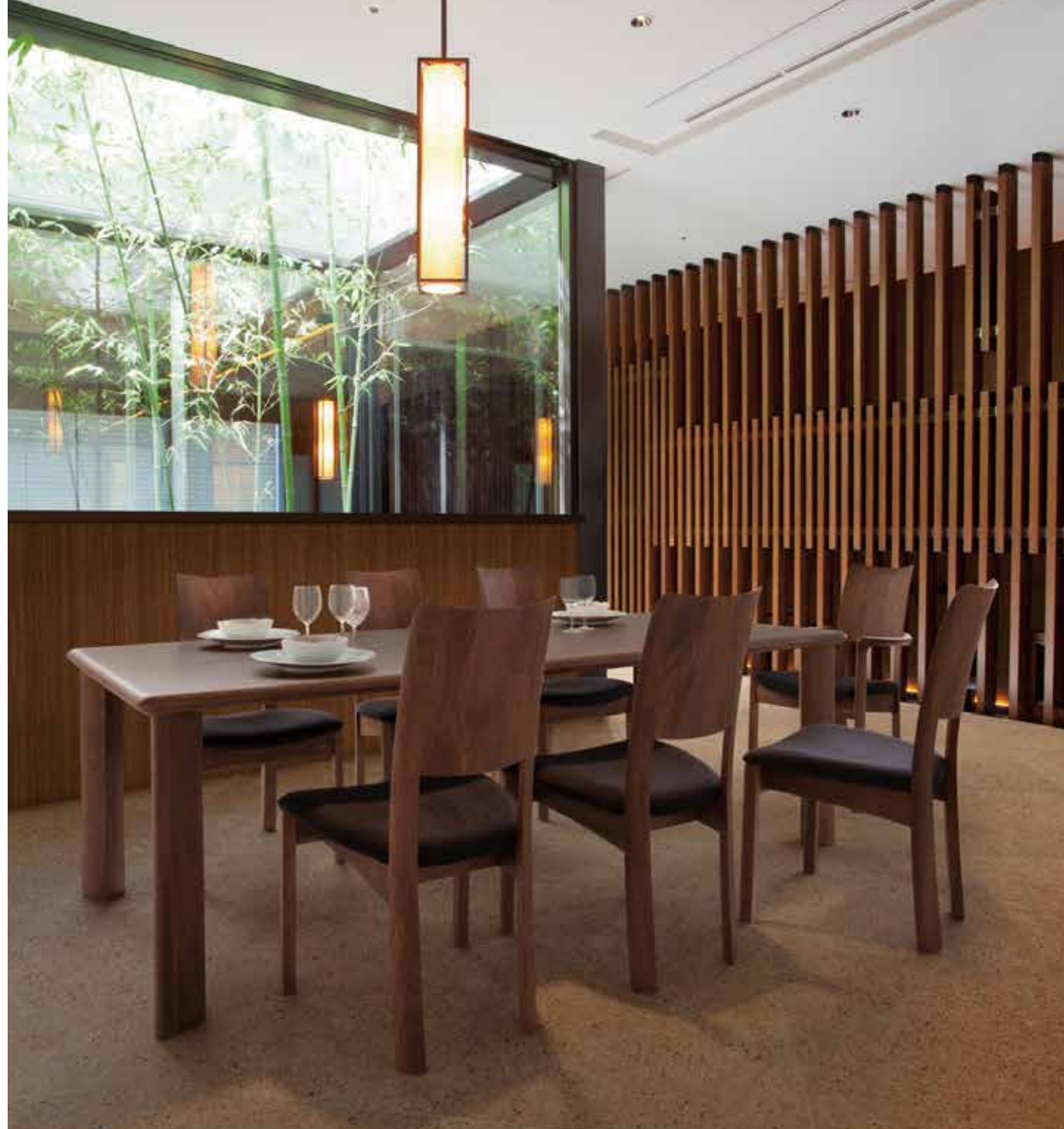

## RAPT



上 : Table ST-BW57604-135-T40...TP色 [ W2200xD1000xH710 ]  
 Chair S-BW515・Arm Chair S-BW516...TP色 (張地 D/ラムース31)  
 下 : Wheel Chair S-BW516-WS...TP色 (張地 D/ラムース31)



飛騨高山の現代の匠の技術が随所に息づく自然の造形。  
 研ぎ澄まされたモダンなフォルムと、  
 素直で端正な木肌とのコラボレーションをお楽しみください。

Table ST-C57504 [ W1500xD900xH700 ] ・ Desk SDD-C4314R-2-D45...NP色 [ W1600xD450xH700 ]  
 Chair S-C515・Arm Chair S-C516...NP色 (張地C/シャームRD)





Table ST-R57552...FG色 [ W1650xD900xH700 ]

Chair S-R515・Bench S-R5731...FG色 (張地 C/アマラルNB) [ W1350xD575xH790 ]





簡素で素朴なデザインながら木の素材感をタップリと味わえます。  
シンプルモダンな空間にオススメ。

Table ST-BW195-78…TP色 [ W1650xD900xH700 ]  
Chair S-BW135・Arm Chair S-BW135A TP色 (張地 C/ドックSG)  
Counter Board SBK-BW2873R-53-D46…TP色-板扉 [ W1200xD460xH880 ]



Table ST-R-HL-4-SY-184-NC-70…NC色 [ W1600xD900xH700 ]  
Bench S-R8113…NC色 [ W1300xD350xH420 ]  
Chair S-R135…NC色 (張地 C/ドックRD)  
Cushion SG-8100 (張地 C/ドックRD)





軽妙にて軽快。リビングにライトな雰囲気を出し、暮らしに優しい上質なデザインです。

3P Sofa SL-C2483…NP色 (張地 C/エンペラーRD) [ W1940xD875xH820 ]  
 Stool SL-C2485…NP色 (張地 C/エンペラーRD) [ W700xD550xH400 ]  
 Living Table LT-C122…NP色  
 Middle Cabinet SBM-C2801L-30-D46-ガラス扉…NP色 [ W400xD460xH730 ]  
 TV Board SBL-C2880-161…NP色 [ W1610xD460xH400 ]  
 Middle Cabinet SBM-C2801R-34-D46-HK2-ガラス扉…NP色 [ W400xD460xH1180 ]



2P Sofa SL-R2482…NC色 (張地C/サウザンBL) [ W1640xD875xH820 ]  
 Side Table SG-R3630…NC色  
 TV Board SBL-R2990-180-H35…NC色 [ W1780xD450xH350 ]  
 Cushion SG-6000 (張地 C/アマラルWH・パトンIB)





Table ST-M32502...NP色 [ W1500xD900xH700 ]  
Chair S-M247・Bench S-M2412...NP色 (張地D/ラムース 77) [ W1190xD380xH440 ]



※伸長式テーブル以外はC・M・BW・Rの4材質の対応になります



※伸長式テーブル



上 : Table ST-BW2230...TP色「伸長タイプ」 [ W1550 (2000)xD850xH700 ]  
Chair S-BW247...TP色 (張地 D/ラムース29)

下 : Table ST-C183-176...NP色 [ W1600xD1000xH700 ]  
Chair S-C247・Bench S-C8112...NP色 (張地D/ラムース46) [ W1200xD350xH420 ]  
Counter Chair S-C028...NP色 (張地D/ラムース46)  
Cushion SG-8100 (張地D/ラムース46)





スティックなフォルムでいながら温もりを感じられるデザイン。  
匠の精緻な技と美的な感性が見事に調和します。

Table ST-BW34663...TP色 [ W2050xD900xH700 ]  
Chair S-BW345...TP色 (張地C/ティンバーBK)  
Arm Chair S-BW345A...TP色 (張地C/ティンバーBK)



Table ST-BW34603...TP色 [ W1800xD900xH700 ]  
Chair S-BW344...TP色 (張地C/ティンバーSG)  
Arm Chair S-BW344A...TP色 (張地C/ティンバーSG)





Table ST-BW34663...TP色 [ W2050xD900xH700 ]  
 Chair S-BW345...TP色 (張地C/ティンバーSG)  
 Arm Chair S-BW345A...TP色 (張地C/ティンバーSG)



Table ST-R34513...NC色 [ W1550xD900xH700 ]  
 Chair S-R345...NC色 (張地C/ティンバーLG)





※PREMIUM Version / Sofa

3.5P Sofa SL-R3435P...BK色 (張地C / アマラルWH) [ W2200xD910xH780 ]  
 Waist Cushion SG-3400 (張地C / アマラルNB)  
 Living Table LT-R3364...BK色「突板天板」





※PREMIUM Version / Sofa



3.5P Sofa SL-BW3435P...TP色 (張地本革K / ニューソフト13) [ W2200xD910xH780 ]  
Head Rest SG-2404 (張地本革K / ニューソフト13)  
Living Table LT-BW3380...TP色「ガラス天板」・LT-BW3364...TP色「突板天板」  
Cushion SG-6000 (張地D / ラムス31・C / アマラルWH・C / ティンバーSG)





Easy Chair SL-BW347...TP色 (張地C / ティンバーSG)  
Living Table LT-BW3364...TP色「突板天板」



空間に映える凜としたデザインは  
どの角度から見ても美しく、  
格別のリラックスタイムを演出します。



Personal Chair SL-BW337...TP色 (張地C / ティンバーSG)  
Stool SL-BW339...TP色 (張地C / ティンバーSG)  
Living Table LT-BW3360...TP色「ガラス天板」  
Waist Cushion SG-3401 (張地C / ティンバーSG)





「TV : 55 inch」

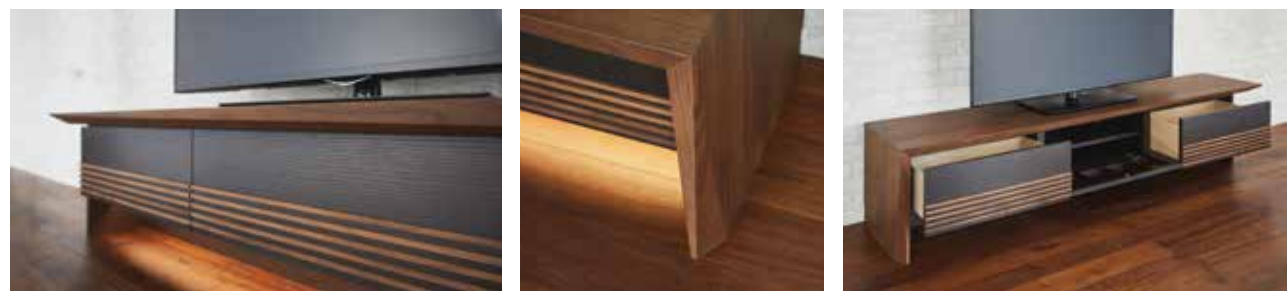

オプションでダウンライトを付けられます。



Chaise Long Sofa SL-BW8006CL…TP色 (張地D/ベガスBK) [ W2130xD1600xH800 ]  
 Side Table SG-BW3631…TP色  
 TV Board SBL-BW/R7750L-213-H45…TP/CB色 [ W2130xD475xH450 ]  
 Cushion SG-6000 (張地D/ベガスBK・C/ドックBK)

Table ST-BW13552…TG色 [ W1650xD900xH700 ]  
 Chair S-BW130・Arm Chair S-BW130A…TG色 (張地 C/モナルカBK)  
 Counter Board SAK-BW1073L-7-D46…TG色 [ W1350xD460xH850 ]





一本の木材を曲げる事で完成した  
絶妙なラインが、  
背中に優しくフィット。  
丈夫さと軽さを同時に追求しました。







Table ST-R69504…NC色 [ W1500xD900xH700 ]  
Arm Chair S-R125A…NC色 (張地 C/アマラルLB)



使い易く軽いハーフアームタイプ。立ったり座ったりがスムーズなうえ、  
テーブルに引っ掛けられるので掃除も楽です。

Table ST-BW69554…TP色 [ W1650xD900xH700 ]  
Arm Chair S-BW125A・Bench S-BW2414…TP色 (張地 D/ベガスGY) [ W1390xD380xH440 ]



笠木から肘、前脚までが一体となった美しい曲線のシルエット。  
ライトでコンパクトなハーフアームチェアです。



Arm Chair S-BW108A…TP色 (張地D/ベガスGY)



Table ST-BW69554…TP色 [ W1650xD900xH700 ]  
Arm Chair S-BW108A…TP色「板座」



## ANDRE



Table ST-R69504...NC色 [ W1500xD900xH700 ]

Arm Chair S-R108A...NC色 (張地 D/ベガスBK)

Bench S-R1412...NC色 (張地 D/ベガスBK) [ W1190xD380xH440 ]





大きく包み込まれる様な背もたれと豊かな木質が特徴的。  
ロータイプはソファとも組み合わせられます。

Table ST-R58552…NC色 [ W1650xD900xH700 ]  
Chair S-R583・Arm Chair S-R583A…NC色 (張地 C/ストロークRD)



上 : LD Table ST-BW58607…TP色 [ W1800xD900xH650 ]  
2.5P Sofa SL-BW5825…TP色 (張地 D/ブルートBL) [ W1800xD760xH780 ]  
Arm Chair S-BW585A…TP色 (張地 D/ブルートBL)  
下 : Side Table SG-BW5812…TP色  
2.5P Sofa SL-BW5825…TP色  
Cushion SG-6000 (張地 D/ブルートBL)



TWIN Since 2017

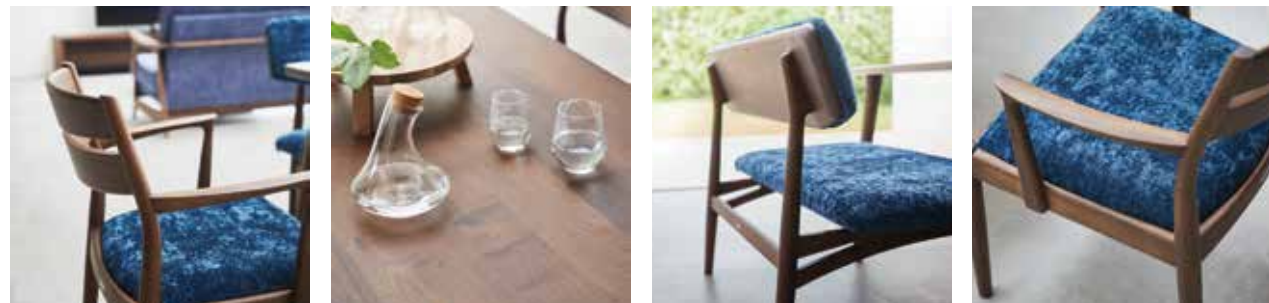

Table ST-BW69604...TP色 [ W1800xD900xH700 ]  
 Chair S-BW680・Arm Chair S-BW680A・Bench S-BW6821...TP色 (張地 C/モナルカBL) [ W1335xD590xH780 ]



無垢材を削り出して生まれる  
 優雅なフォルムはとても軽快で、  
 心地良さが感じられます。  
 ベンチやソファとバラエティも豊富です。

2P Sofa SL-BW6812...TP色 (張地 C/エンペラーNB) [ W1800xD880xH845 ]  
 Living Table LT-BW5733・Side Table SG-BW3631...TP色  
 Cushion SG-6000 (張地C/ドックBK・D/ペガスGY)





Table ST-R48604-T30…NC色 [ W1800xD900xH710 ]  
Chair S-R480・Arm Chair S-R480A…NC色 (張地 C/ドックBL)





Table ST-R-HL-2-SZ-184…FW色 [ W1600xD900xH700 ]  
 Chair S-R222…FW色 (張地C/サウザンTC)





一本脚の円型テーブルとコンパクトなスタッキングチェアの組み合わせ。  
ご家庭のみならず商業施設や公共施設にも最適です。

Table ST-R32051…NC色 [ W900xD900xH700 ]  
Chair S-R222…NC色 (張地C/サウザンBK)



マルクチェアはスタッキングが可能です。



Table ST-R32051…NC色 [ W900xD900xH700 ]  
Chair S-R222…NC色「板座」





Table ST-R32454...BKP色 [ W1350xD800xH700 ]  
Chair S-R223...BKP色 (張地C/モナルカBK)

※テーブルのみM・BW・Rの3材質の対応になります

座面もすっきり、シャープなラインが目を引きます。

軽量でミニマムなデザインながらエレガントな雰囲気を持ったデザインです。







「TV : 42 inch」

無垢材を贅沢に使い木質の良さを表現したテーブル。  
存在感あるチェアは背もたれにS字の曲木を使うことで軽さと丈夫さを兼備、  
快適な座り心地を誇ります。



天板は人工耳付面です

Table MT-BW-F-4-MN-88-TP-70…TP色(天板:人工耳付面) [ W3000xD1000xH700 ]  
Chair S-990・Arm Chair S-990A…BP色(張地本革 M/キラ56)

Table MT-BW/R-F-5-MZ-39-TP/CB-70…TP/CB色 [ W2000xD1000xH700 ]  
Chair S-990・Arm Chair S-990A…CB色(張地 D/プレートGR)  
TV Board SBK-BW2873R-49-FP-D46-HK…TP色 [ W1350xD460xH830 ]





## VERMEER



Table ST-R69604...BN色 [ W1800xD900xH700 ]  
Chair S-992・Arm Chair S-992A...BN色 (張地 C/シヤームRD)





2P Sofa S-2902...NC色 (張地 C/ストロークRD) [ W1260xD680xH800 ]  
 1P Sofa S-2901...NC色 (張地 C/ストロークRD) [ W660xD680xH800 ]  
 Living Table LT-R2712・Living Table LT-R2704...NC色



「TV : 40 inch」

LD Table ST-27557...NC色 [ W1650xD850xH650 ]  
 3P LD Sofa S-2903・2P LD Sofa S-2902...NC色 (張地 C/ストロークYE) [ W1260xD680xH800 ]  
 TV Board SBK-R2873R-32-FG-D41...NC色 [ W1200xD410xH730 ]





シフォンチェアは  
スタッキングが可能です。



伸長部分は市松柄突板

コンパクトで軽量、スタッキングも可能なチェアと、  
伸長式テーブルの組み合わせは、フレキシブルな生活スタイルにマッチします。





※本革張りの場合は縫製(パイピン)が入ります1

Table ST-R69114...NC色 [ W1100xD1100xH700 ]  
Chair S-400・Arm Chair S-401...NC色 (張地 D/ラムース77)





キャスター付アームチェア「S-411C」



※本革張りの場合は縫製(パイピング)が入ります

長年にわたり親しまれて来たシラカワを代表するチェア。  
シラカワのデザイン哲学「100年モダン」を美しいカタチへと昇華させた名作です。





曲線から曲面へと流れる荘厳で華麗なライン。  
優雅なくつろぎのひと時をお届けします。

Table ST-8861…HB色 [ W1800xD1000xH680 ]  
 Chair S-590・Arm Chair S-591…HB色 (張地B/モア6)  
 Upper Board SAU-R1042-49-D46…HB色 [ W850xD465xH1100 ]  
 Side Board SAS-R1164R-7-D46…HB色 [ W1700xD465xH1800 ]



LAUTREC Since 1982

シラカワの歴史を変えたロングセラー。「継続性」を具現化し、  
100年経てもなお新鮮なジャパニーズモダンのスタートとなった商品です。



Table ST-R-V-4-SU-57-BG-70…BG色 [ W850xD800xH700 ]  
Chair S-320・Arm Chair S-321…BG色 (張地B/モア2)

※テーブルのみC・M・BW・Rの4材質の対応になります







ハイバックチェアなのにスリムで軽妙、圧迫感を感じさせません。  
人の背に沿う様に仕上げたラインが背中や腰に心地よくフィットします。





Table ST-R-U-2-SU-175-BN-68…BN色 [ W1500xD950xH680 ]  
 Chair S-710…BN色 (張地C/コロラートMT)





Table ST-R69544L…BN色 [ W1600xD900xH700 ]  
 Chair S-276・Arm Chair S-276A…BN色 (張地 C/コロラートWH)





※一枚板テーブルとの組合せはイメージです。

Arm Chair S-861・Chair S-860…NC色

## 和蘇 Since 1998

自然が持つ「蘇り」の力を、揺らぎ、  
ねじ捻れに求めて表現した造形美は圧巻。  
自然由来のデザインを持つ  
一枚板テーブルとも合わせて  
お使いいただけます。



座椅子 S-888…BP色 (張地 C/ドックBK)  
座布団 SG-8770 (張地 C/モナルカBK)





現代の飛騨の匠が入魂で挑む「和魂」。  
 伝統を超えた新しい和のテイストをお楽しみいただけます。  
 一枚板テーブルとの相性もピッタリです。



※一枚板テーブルとの組合せはイメージです。



## Product item

We express japanese spirit through furniture.







TV board SBL-BW/R7750R-213-H45...TP/CB色 ¥474,320 (¥431,200) LEDダウンライト (オプション) ¥66,000 (¥60,000) / Chaise Long Sofa SL-BW8006CL...TP色 (張地D/ベガスBK)

「TV: 65 inch」

### 7750L・7750R

TV Board SBL-□7750L・7750R アシンメトリー / 横棧タイプ

サイズ番号	サイズ	フラップ扉 W (内寸)	抽斗 W (内寸)	フラップ扉 D 内寸	抽斗 D 内寸	C	M	BW	R
148	W1480×D475×H400・450	650 (610)	650 (568)	352	314	¥385,000 (¥350,000)			¥308,000 (¥280,000)
168	W1680×D475×H400・450	500 (460)	500 (418)	352	314	¥412,500 (¥375,000)			¥330,000 (¥300,000)
183	W1830×D475×H400・450	650 (610)	500 (418)	352	314	¥433,070 (¥393,700)			¥346,500 (¥315,000)
198	W1980×D475×H400・450	500 (460)	650 (568)	352	314	¥453,750 (¥412,500)			¥363,000 (¥330,000)
213	W2130×D475×H400・450	650 (610)	650 (568)	352	314	¥474,320 (¥431,200)			¥379,500 (¥345,000)
228	W2280×D475×H400・450	800 (760)	650 (568)	352	314	¥495,000 (¥450,000)			¥396,000 (¥360,000)
243	W2430×D475×H400・450	650 (610)	800 (718)	352	314	¥515,570 (¥468,700)			¥412,500 (¥375,000)
258	W2580×D475×H400・450	800 (760)	800 (718)	352	314	¥536,250 (¥487,500)			¥429,000 (¥390,000)

※天板の材質によって金額が変わります。 ※天板材と横棧の材質は共材になります。

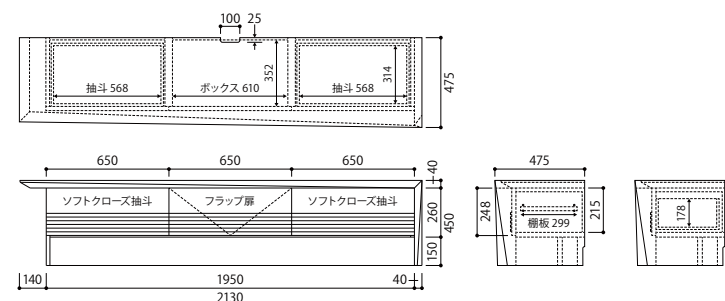

SBL-BW/R7750L  
パネル脚が逆タイプもございます。

※価格表記は、税込価格 (本体価格) です。 ※他のサイズ・カラーについてはお問い合わせください。 ※商品の材質・カラーの詳細につきましてはP4をご確認ください。  
※H400の場合は下部オープン100になります。 ※奥行は天板ねじれ面仕様のため狭くなる所があります。(最小D440mm)



SBL-C/C7780LR-203-H45...NP/NP色 ¥474,320 (¥431,200)  
LEDダウンライト (オプション) ¥66,000 (¥60,000)

「TV: 65 inch」

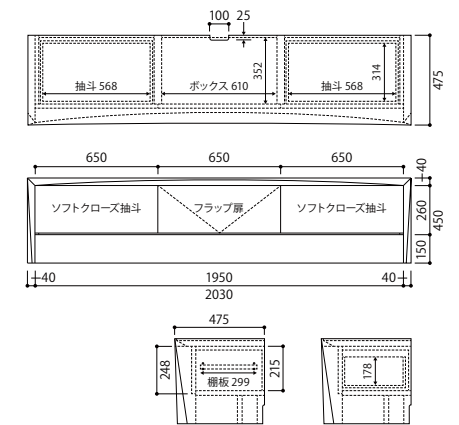

### 7780LR

TV Board SBL-□7780LR ポータルフレーム

サイズ番号	サイズ	フラップ扉 W (内寸)	抽斗 W (内寸)	フラップ扉 D 内寸	抽斗 D 内寸	C	M	BW	R
138	W1380×D475×H400・450	650 (610)	650 (568)	352	314	¥385,000 (¥350,000)			¥308,000 (¥280,000)
158	W1580×D475×H400・450	500 (460)	500 (418)	352	314	¥412,500 (¥375,000)			¥330,000 (¥300,000)
173	W1730×D475×H400・450	650 (610)	500 (418)	352	314	¥433,070 (¥393,700)			¥346,500 (¥315,000)
188	W1880×D475×H400・450	500 (460)	650 (568)	352	314	¥453,750 (¥412,500)			¥363,000 (¥330,000)
203	W2030×D475×H400・450	650 (610)	650 (568)	352	314	¥474,320 (¥431,200)			¥379,500 (¥345,000)
218	W2180×D475×H400・450	800 (760)	650 (568)	352	314	¥495,000 (¥450,000)			¥396,000 (¥360,000)
233	W2330×D475×H400・450	650 (610)	800 (718)	352	314	¥515,570 (¥468,700)			¥412,500 (¥375,000)
248	W2480×D475×H400・450	800 (760)	800 (718)	352	314	¥536,250 (¥487,500)			¥429,000 (¥390,000)

※天板の材質によって金額が変わります。 ※天板材と横棧の材質は共材になります。 ※W2180以上の場合、扉の木目が1枚になりません。



### 7750N フラットトップ / 横棧タイプ

SBL-C/R7750N-223-H45-NP/CB W2230×D475×H450 ¥446,820 (¥406,200) C R



### 7750LR ポータルフレーム / 横棧タイプ

SBL-BW/R7750LR-203-H45-TP/NC W2030×D475×H450 ¥501,820 (¥456,200) BW R



### 7780N フラットトップ

SBL-R/R7780N-223-H45-LO/LO W2230×D475×H450 ¥335,500 (¥305,000) R R



### 7780L・7780R アシンメトリー

SBL-R/R7780R-213-H45-NC/NC W2130×D475×H450 ¥357,500 (¥325,000) R R

※価格表記は、税込価格 (本体価格) です。 ※他のサイズ・カラーについてはお問い合わせください。 ※商品の材質・カラーの詳細につきましてはP4をご確認ください。





TV board ①SBH-BW2882-800-D46 ②SBH-BW2880S-161 LEDライト付 (オプション) ③SBH-BW2801R-400-D46-HK2...TP色 「TV: 55 inch」

**PLAIN**

組合せ例 [LEDライト付]

品番	C	M	BW	R
① SBH-□2882-800-D46-○ W800×D460×H1850	¥452,320 (¥411,200)			¥361,900 (¥329,000)
② SBH-□2880S-161-○ W1660×D460×H1850	¥699,820 (¥636,200)			¥559,900 (¥509,000)
LEDライト (オプション) 2ヶ所	¥88,000 (44,000×2) 80,000 (¥40,000×2)			
③ SBH-□2801R-400-D46-HK2-○ W400×D460×H1850	¥303,820 (¥276,200)			¥243,100 (¥221,000)
組合せ合計価格	¥1,543,960 (¥1,403,600)			¥1,252,900 (¥1,139,000)

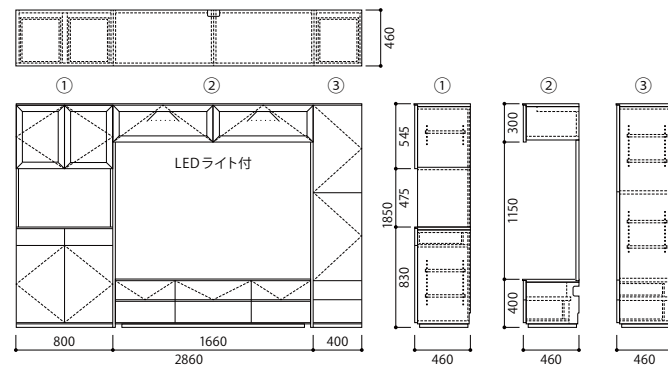

※価格表記は、税込価格 (本体価格) です。 ※他のサイズ・カラーについてはお問い合わせください。  
 ※品番表記 □: 材質バリエーション ○: カラーバリエーション ※商品の材質・カラーの詳細につきましてはP4をご確認ください。



SBL-BW2980-200-WH45...TP色 LEDライト1ヶ所付 「TV: 65 inch」

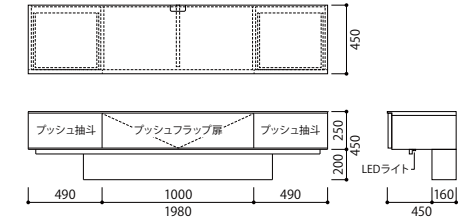

**PLAIN**

TV Board SBL-□2980-200-WH45-○ LEDライト1ヶ所付

	C	M	BW	R
W1980×D450×H450	¥435,820 (¥396,200)			¥348,700 (¥317,000)
LEDライト 1ヶ所	+¥66,000 (+¥60,000)			

※別途壁固定工事費が必要です。



SBM-BW2980-200-WH45-BP155 (バックパネル有) ...TP色 LEDライト3ヶ所付 「TV: 65 inch」

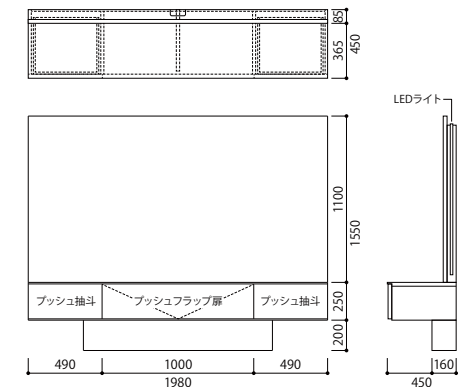

**PLAIN**

TV Board SBM-□2980-200-WH45-BP155 (バックパネル有) -○ LEDライト3ヶ所付

	C	M	BW	R
W1980×D450×H1550	¥591,250 (¥537,500)			¥473,000 (¥430,000)
LEDライト 3ヶ所	+¥110,000 (+¥100,000)			

※別途壁固定工事費が必要です。

※価格表記は、税込価格 (本体価格) です。 ※オプションのLEDライトは、1ヶ所 ¥66,000 (¥60,000) up、追加分は1ヶ所につき ¥22,000 (¥20,000) upとなります。  
 ※品番表記 □: 材質バリエーション ○: カラーバリエーション ※商品の材質・カラーの詳細につきましてはP4をご確認ください。



# Board



SBL-BW2990-180-H35...TP色

## PLAIN

TV Board SBL-□2990

サイズ番号	サイズ	C	M	BW	R
100	W1000×D450×H350・400・450	¥199,320 (¥181,200)			¥159,500 (¥145,000)
135	W1330×D450×H350・400・450	¥275,000 (¥250,000)			¥220,000 (¥200,000)
150	W1480×D450×H350・400・450	¥295,570 (¥268,700)			¥236,500 (¥215,000)
165	W1630×D450×H350・400・450	¥316,250 (¥287,500)			¥253,000 (¥230,000)
180	W1780×D450×H350・400・450	¥330,000 (¥300,000)			¥264,000 (¥240,000)
200	W1980×D450×H350・400・450	¥357,500 (¥325,000)			¥286,000 (¥260,000)



- サンドスモーク色のフィルム貼りです。(JISのガラス飛散防止機能を満たします)
- 中央：プッシュフラップ扉、可動棚1枚(3段階の高さ調節が可能)
- 両サイド：プッシュ抽斗
- 背面中央：着脱式バックパネル

中央部をリモコンの赤外線を通す突板仕様の場合は、品番「SBL-□2980」。  
C・BW・M：¥22,000(¥20,000)、R：¥17,600(¥16,000) upになります。

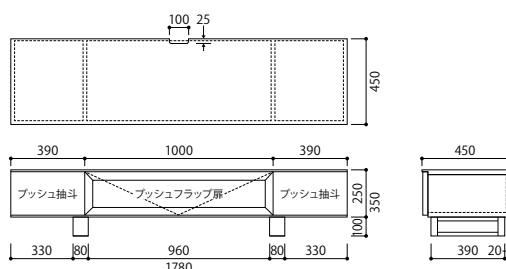

SBL-C2880-161...NP色

## PLAIN

SBL-□2880TV Board

サイズ番号	サイズ	C	M	BW	R
146	W1460×D460×H400	¥350,570 (¥318,700)			¥280,500 (¥255,000)
161	W1610×D460×H400	¥371,250 (¥337,500)			¥297,000 (¥270,000)
176	W1760×D460×H400	¥385,000 (¥350,000)			¥308,000 (¥280,000)
196	W1960×D460×H400	¥412,500 (¥375,000)			¥330,000 (¥300,000)



- 上部：プッシュフラップ扉 (リモコン赤外線を通す突板仕様)
- 下部：プッシュ抽斗
- 背面：コード溜まりスペース

上部がガラス扉 (サンドスモーク色フィルム貼り) 仕様は、品番「SBL-□2890」。  
C・BW・M：¥22,000(¥20,000)、R：¥17,600(¥16,000) downになります。

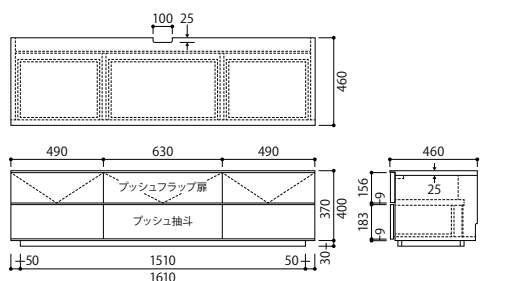

※価格表記は、税込価格 (本体価格) です。 ※商品の材質・カラーの詳細につきましてはP4をご確認ください。



SBL-R5702-180...NC色

「TV:55 inch」

## RAPT

TV Board SBL-□5702

サイズ番号	サイズ	C	M	BW	R
150	W1500×D450×H400	¥352,000 (¥320,000)			¥281,600 (¥256,000)
165	W1650×D450×H400	¥372,570 (¥338,700)			¥298,100 (¥271,000)
180	W1800×D450×H400	¥393,250 (¥357,500)			¥314,600 (¥286,000)
200	W2000×D450×H400	¥420,750 (¥382,500)			¥336,600 (¥306,000)



- 中央：プッシュフラップ扉 (リモコン赤外線を通す突板仕様)
- 両サイド：プッシュ抽斗
- 背面中央：着脱式バックパネル

中央部がガラス扉 (サンドスモーク色フィルム貼り) 仕様は、品番「SBL-□5792」。  
C・BW・M：¥22,000(¥20,000)、R：¥17,600(¥16,000) downになります。

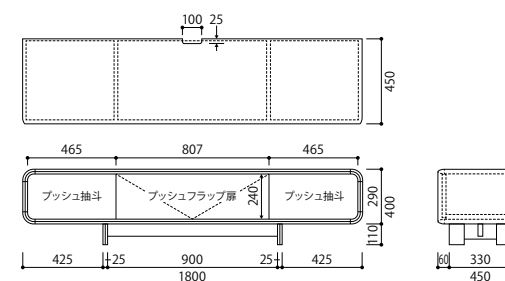

## RAPT

Side Chest SBS-□5707

材質	C	M	BW	R
	¥237,820 (¥216,200)			¥190,300 (¥173,000)

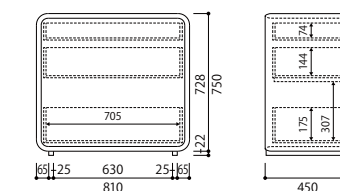

※下部引出しの仕切板をオプションで付ける事が可能です。2枚セット ¥11,000(¥10,000)



## RAPT

Shelf 4段 SBS-□5704

材質	C	M	BW	R
	¥266,750 (¥242,500)			¥213,400 (¥194,000)

1段の内寸 W850 × H358  
(コーナーには R が付いています)



## RAPT

Side Chest SBS-□5708

材質	C	M	BW	R
	¥192,500 (¥175,000)			¥154,000 (¥140,000)

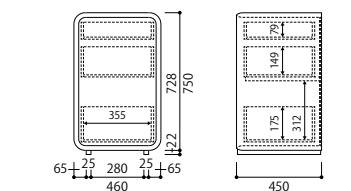

※下部引出しの仕切板をオプションで付ける事が可能です。2枚セット ¥11,000(¥10,000)



## RAPT

Shelf 3段 SBS-□5703

材質	C	M	BW	R
	¥253,000 (¥230,000)			¥202,400 (¥184,000)

1段の内寸 W850 × H358  
(コーナーには R が付いています)

※価格表記は、税込価格 (本体価格) です。 ※商品の材質・カラーの詳細につきましてはP4をご確認ください。



# Board



Board ①SBM-C2801L-30-D46...NP色「ガラス扉」②SBL-C2880-161...NP色 ③SBM-C2801R-34-D46-HK2...NP色「ガラス扉」

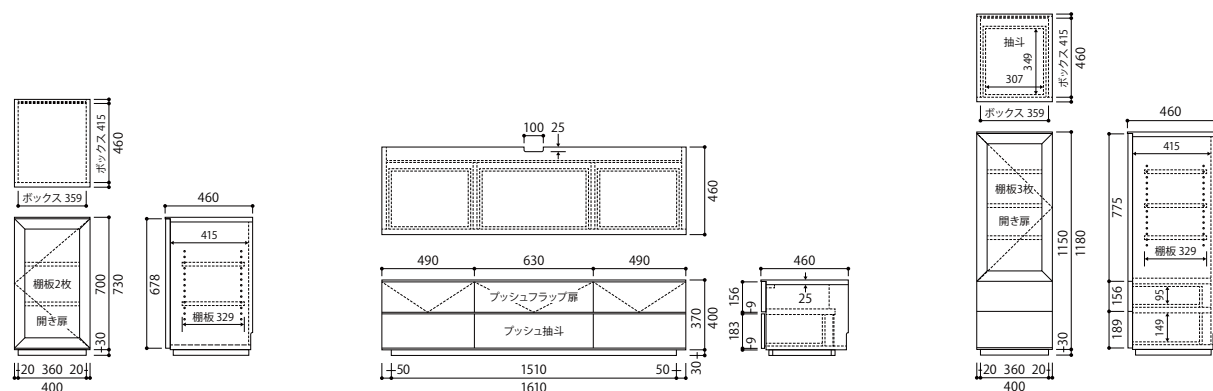

## PLAIN

① Middle Cabinet  
SBM-□2801L-30-D46-○-ガラス扉

W400×D460×H730	
材質	価格
C M BW R	¥133,320 (¥121,200)
	¥106,700 (¥97,000)

## PLAIN

② TV Board  
SBL-□2880-161-○

W1610×D460×H400	
材質	価格
C M BW R	¥371,250 (¥337,500)
	¥297,000 (¥270,000)

## PLAIN

③ Middle Cabinet  
SBM-□2801R-34-D46-HK2-○-ガラス扉

W400×D460×H1180	
材質	価格
C M BW R	¥210,320 (¥191,200)
	¥168,300 (¥153,000)

組合せ合計金額 **¥714,890** (¥649,900) **¥572,000** (¥520,000)

※価格表記は、税込価格(本体価格)です。 ※品番表記 □:材質バリエーション ○:カラーバリエーション ※商品の材質・カラーの詳細につきましてはP4をご確認ください。



組合せ例

品番	サイズ	C	M	BW	R
Middle Cabinet SBM-□2202-106-D45- HK1-F10-○-ガラス扉	W800×D450×H1200	¥269,500 (¥245,000)			¥215,600 (¥196,000)
PLAIN TV Board SBL-□2980-165- H35-○	W1630×D450×H350	¥338,250 (¥307,500)			¥270,600 (¥246,000)
Middle Cabinet SBM-□2201R-42- D45-F10-○-ガラス扉	W400×D450×H950	¥151,250 (¥137,500)			¥121,000 (¥110,000)
組合せ合計価格		¥759,000 (¥690,000)			¥607,200 (¥552,000)



組合せ例

品番	サイズ	C	M	BW	R
PLAIN TV Board SBL-□2980-165- H35-○	W1630×D450×H350	¥338,250 (¥307,500)			¥270,600 (¥246,000)
Middle Cabinet SBM-□2202-106-D45- HK1-F10-○-ガラス扉	W800×D450×H1200	¥269,500 (¥245,000)			¥215,600 (¥196,000)
組合せ合計価格		¥607,750 (¥552,500)			¥486,200 (¥442,000)



組合せ例

品番	サイズ	C	M	BW	R
PLAIN TV Board SBL-□2880-176-○	W1760×D460×H400	¥385,000 (¥350,000)			¥308,000 (¥280,000)
Counter Board SBK-□2873R-53-D46- ○-板扉	W1200×D460×H880	¥290,070 (¥263,700)			¥232,100 (¥211,000)
組合せ合計価格		¥675,070 (¥613,700)			¥540,100 (¥491,000)



組合せ例

品番	サイズ	C	M	BW	R
Middle Cabinet SBM-□2801R-34-D46- HK2-○-ガラス扉	W400×D460×H1180	¥210,320 (¥191,200)			¥168,300 (¥153,000)
PLAIN TV Board SBL-□2880-196-○	W1960×D460×H400	¥412,500 (¥375,000)			¥330,000 (¥300,000)
組合せ合計価格		¥622,820 (¥566,200)			¥498,300 (¥453,000)

※価格表記は、税込価格(本体価格)です。 ※品番表記 □:材質バリエーション ○:カラーバリエーション ※商品の材質・カラーの詳細につきましてはP4をご確認ください。



# Board

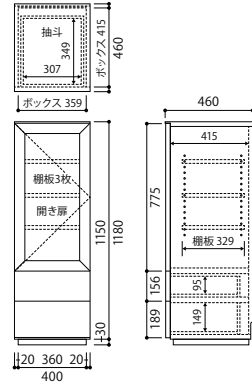

## PLAIN

Middle Cabinet SBM-□2801R-34-D46-HK2-O-ガラス扉

W400×D460×H1180				
材質	C	M	BW	R
	¥210,320 (¥191,200)		¥168,300 (¥153,000)	

SBM-2801R (右開き) / SBM-2801L (左開き)

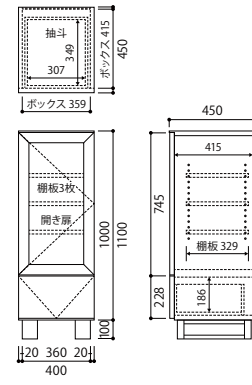

## PLAIN

Middle Cabinet SBM-□2201R-34-D45-HK1-F10-O-ガラス扉

W400×D450×H1100(脚部高さH100)				
材質	C	M	BW	R
	¥188,320 (¥171,200)		¥150,700 (¥137,000)	

SBM-2201R (右開き) / SBM-2201L (左開き)

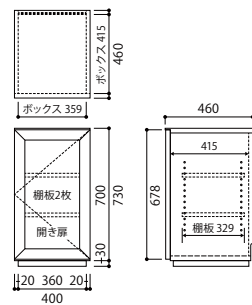

## PLAIN

Middle Cabinet SBM-□2801L-30-D46-O-ガラス扉

W400×D460×H730				
材質	C	M	BW	R
	¥133,320 (¥121,200)		¥106,700 (¥97,000)	

SBM-2801R (右開き) / SBM-2801L (左開き)

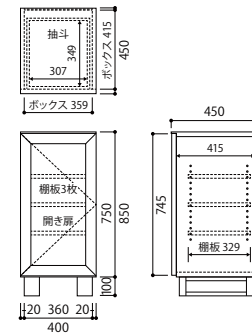

## PLAIN

Middle Cabinet SBM-□2201R-34-D45-F10-O-ガラス扉

W400×D450×H850(脚部高さH100)				
材質	C	M	BW	R
	¥137,500 (¥125,000)		¥110,000 (¥100,000)	

SBM-2201R (右開き) / SBM-2201L (左開き)



## PLAIN

Counter Board SBK-□2873R-53-D46-O-板扉

W1200×D460×H880				
材質	C	M	BW	R
	¥290,070 (¥263,700)		¥232,100 (¥211,000)	

SBK-2873R (右側片開き) / SBK-2873L (左側片開き)

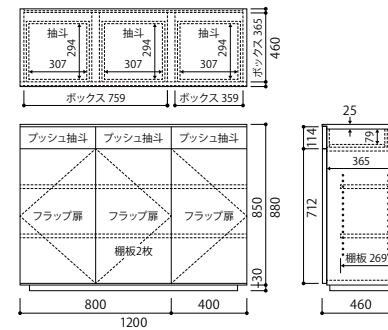

## PLAIN

TV Board SBK-□2873R-49-FP-D46-HK-O-板扉

W1350×D460×H830				
材質	C	M	BW	R
	¥405,570 (¥368,700)		¥324,500 (¥295,000)	

上段左側のフラップ扉はリモコンの赤外線を通す突板仕様です。フラップ扉をサンドモークのフィルム貼りタイプに変更する場合は、C・BW・M:¥22,000 (¥20,000)、R:¥17,600 (¥16,000) downになります。

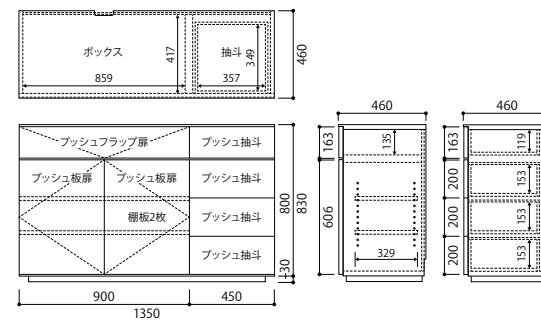

## PLAIN

Counter Board SBK-□2073R-25-D45-F20-O-板扉

W1200×D450×H850(脚部高さH200)				
材質	C	M	BW	R
	¥268,070 (¥243,700)		¥214,500 (¥195,000)	

SBK-2073R (右側片開き) / SBK-2073L (左側片開き)

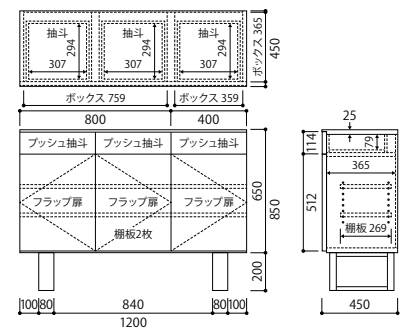

## PLAIN

TV Board SBK-□2873R-32-FG-D41-O-板扉

W1200×D410×H730				
材質	C	M	BW	R
	¥302,500 (¥275,000)		¥242,000 (¥220,000)	

上段左側のフラップ扉をリモコンの赤外線を通す突板仕様に変更する場合は、C・BW・M: ¥22,000 (¥20,000)、R: ¥17,600 (¥16,000) upになります。

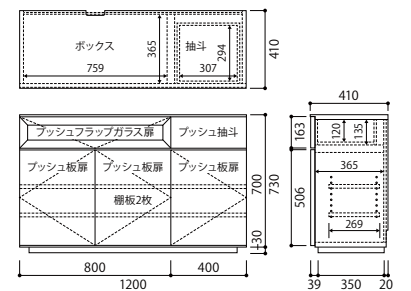



## Board

**MIST**

Counter Board SAK-□1073タイプ

	サイズ	C	M	BW	R
2枚扉 SAK-□1072-5-D46-○	W900×D465×H850	¥213,180 (¥193,800)			¥170,610 (¥155,100)
3枚扉 SAK-□1073L-7-D46-○	W1350×D465×H850	¥281,270 (¥255,700)			¥225,060 (¥204,600)
4枚扉 SAK-□1074-9-D46-○	W1800×D465×H850	¥369,050 (¥335,500)			¥295,240 (¥268,400)

**MIST**

Side Board SAS-□1164タイプ 抽斗付

	サイズ	C	M	BW	R
2枚扉 抽斗付 SAS-□1162R-5-D46-○	W900×D465×H700	¥223,850 (¥203,500)			¥179,080 (¥162,800)
3枚扉 抽斗付 SAS-□1163R-7-D46-○	W1350×D465×H700	¥279,730 (¥254,300)			¥223,850 (¥203,500)
4枚扉 抽斗付 SAS-□1164R-9-D46-○	W1800×D465×H700	¥355,410 (¥323,100)			¥284,350 (¥258,500)

**MIST**

組合せ例 (Upper Board+Side Board)

	サイズ	C	M	BW	R
Upper Board SAU-□1042-50-D46-○	W900×D465×H1100	¥211,750 (¥192,500)			¥169,400 (¥154,000)
Side Board SAS-□1164R-9-D46-○	W1800×D465×H700	¥355,410 (¥323,100)			¥284,350 (¥258,500)
組合せ合計価格		¥567,160 (¥515,600)			¥453,750 (¥412,500)

**FLAT**

Desk

	サイズ	C	M	BW	R
SDD-□4314R-2-D45-○	W1600×D450×H700	¥268,070 (¥243,700)			¥214,500 (¥195,000)

※価格表記は、税込価格(本体価格)です。 ※品番表記 □:材質バリエーション ○:カラーバリエーション ※商品の材質・カラーの詳細につきましてはP4をご確認ください。

## Sofa

We express japanese spirit through furniture.





生活のリズムに合わせてフレキシブルな対応を楽しめます。



**NEW RAPT**

Sofa 2P SL-□5720 (両肘タイプ)

W1600×D860×H740×SH370×AH510				
材質	C	M	BW	R
B	¥386,100 (¥351,000)	¥338,800 (¥308,000)		
張地	C	¥394,900 (¥359,000)	¥347,600 (¥316,000)	
ラン	D	¥413,600 (¥376,000)	¥366,300 (¥333,000)	
ク	K	¥609,400 (¥554,000)	¥562,100 (¥511,000)	
	M	¥688,600 (¥626,000)	¥641,300 (¥583,000)	



**NEW RAPT**

Sofa 2.5P SL-□5725 (両肘タイプ)

W1800×D860×H740×SH370×AH510				
材質	C	M	BW	R
B	¥410,300 (¥373,000)	¥359,700 (¥327,000)		
張地	C	¥423,500 (¥385,000)	¥372,900 (¥339,000)	
ラン	D	¥449,900 (¥409,000)	¥399,300 (¥363,000)	
ク	K	¥658,900 (¥599,000)	¥608,300 (¥553,000)	
	M	¥738,100 (¥671,000)	¥687,500 (¥625,000)	



**NEW RAPT**

Sofa 3P SL-□5730 (両肘タイプ)

W2000×D860×H740×SH370×AH510				
材質	C	M	BW	R
B	¥436,700 (¥397,000)	¥382,800 (¥348,000)		
張地	C	¥449,900 (¥409,000)	¥396,000 (¥360,000)	
ラン	D	¥476,300 (¥433,000)	¥422,400 (¥384,000)	
ク	K	¥685,300 (¥623,000)	¥631,400 (¥574,000)	
	M	¥764,500 (¥695,000)	¥710,600 (¥646,000)	



**NEW RAPT**

Short Sofa SL-□5719LR

W1400×D860×H740×SH370				
材質	C	M	BW	R
B	¥325,600 (¥296,000)	¥281,600 (¥256,000)		
張地	C	¥332,200 (¥302,000)	¥288,200 (¥262,000)	
ラン	D	¥345,400 (¥314,000)	¥301,400 (¥274,000)	
ク	K	¥492,800 (¥448,000)	¥448,800 (¥408,000)	
	M	¥561,000 (¥510,000)	¥517,000 (¥470,000)	

※両肘なしになります。



**NEW RAPT**

Armless Sofa 2P SL-□5720LR

W1600×D860×H740×SH370				
材質	C	M	BW	R
B	¥346,500 (¥315,000)	¥299,200 (¥272,000)		
張地	C	¥353,100 (¥321,000)	¥305,800 (¥278,000)	
ラン	D	¥367,400 (¥334,000)	¥320,100 (¥291,000)	
ク	K	¥530,200 (¥482,000)	¥482,900 (¥439,000)	
	M	¥598,400 (¥544,000)	¥551,100 (¥501,000)	

※両肘なしになります。



**NEW RAPT**

Armless Sofa 2.5P SL-□5725LR

W1800×D860×H740×SH370				
材質	C	M	BW	R
B	¥370,700 (¥337,000)	¥320,100 (¥291,000)		
張地	C	¥381,700 (¥347,000)	¥331,100 (¥301,000)	
ラン	D	¥403,700 (¥367,000)	¥353,100 (¥321,000)	
ク	K	¥579,700 (¥527,000)	¥529,100 (¥481,000)	
	M	¥647,900 (¥589,000)	¥597,300 (¥543,000)	

※両肘なしになります。



**NEW RAPT**

Sofa 2P SL-□5720R (片肘タイプ)

W1600×D860×H740×SH370×AH510				
材質	C	M	BW	R
B	¥366,300 (¥333,000)	¥319,000 (¥290,000)		
張地	C	¥374,000 (¥340,000)	¥326,700 (¥297,000)	
ラン	D	¥390,500 (¥355,000)	¥343,200 (¥312,000)	
ク	K	¥569,800 (¥518,000)	¥522,500 (¥475,000)	
	M	¥643,500 (¥585,000)	¥596,200 (¥542,000)	

※Lタイプ (左肘) も有ります。「R」→「L」表記になります。



**NEW RAPT**

Sofa 2.5P SL-□5725R (片肘タイプ)

W1800×D860×H740×SH370×AH510				
材質	C	M	BW	R
B	¥390,500 (¥355,000)	¥339,900 (¥309,000)		
張地	C	¥402,600 (¥366,000)	¥352,000 (¥320,000)	
ラン	D	¥426,800 (¥388,000)	¥376,200 (¥342,000)	
ク	K	¥619,300 (¥563,000)	¥568,700 (¥517,000)	
	M	¥693,000 (¥630,000)	¥642,400 (¥584,000)	

※Lタイプ (左肘) も有ります。「R」→「L」表記になります。



**NEW RAPT**

Sofa 3P SL-□5730R (片肘タイプ)

W2000×D860×H740×SH370×AH510				
材質	C	M	BW	R
B	¥416,900 (¥379,000)	¥363,000 (¥330,000)		
張地	C	¥429,000 (¥390,000)	¥375,100 (¥341,000)	
ラン	D	¥453,200 (¥412,000)	¥399,300 (¥363,000)	
ク	K	¥645,700 (¥587,000)	¥591,800 (¥538,000)	
	M	¥719,400 (¥654,000)	¥665,500 (¥605,000)	

※Lタイプ (左肘) も有ります。「R」→「L」表記になります。



**NEW RAPT**

Armless Sofa 3P SL-□5730LR

W2000×D860×H740×SH370				
材質	C	M	BW	R
B	¥397,100 (¥361,000)	¥343,200 (¥312,000)		
張地	C	¥408,100 (¥371,000)	¥354,200 (¥322,000)	
ラン	D	¥430,100 (¥391,000)	¥376,200 (¥342,000)	
ク	K	¥606,100 (¥551,000)	¥552,200 (¥502,000)	
	M	¥674,300 (¥613,000)	¥620,400 (¥564,000)	

※両肘なしになります。



**NEW RAPT**

Chaise Long SL-□5722L

W860×D1700×H740×SH370				
材質	C	M	BW	R
B	¥389,400 (¥354,000)	¥335,500 (¥305,000)		
張地	C	¥399,300 (¥363,000)	¥345,400 (¥314,000)	
ラン	D	¥419,100 (¥381,000)	¥365,200 (¥332,000)	
ク	K	¥611,600 (¥556,000)	¥557,700 (¥507,000)	
	M	¥691,900 (¥629,000)	¥638,000 (¥580,000)	

※Rタイプ (右肘タイプ) も有ります。



**NEW RAPT**

Stool SL-□5705

W730×D500×H370				
材質	C	M	BW	R
B	¥119,900 (¥109,000)	¥102,300 (¥93,000)		
張地	C	¥122,100 (¥111,000)	¥104,500 (¥95,000)	
ラン	D	¥126,500 (¥115,000)	¥108,900 (¥99,000)	
ク	K	¥146,300 (¥133,000)	¥128,700 (¥117,000)	
	M	¥152,900 (¥139,000)	¥135,300 (¥123,000)	



**NEW RAPT**

Head Rest SG-2402

W560×D150×H210	
B	¥30,800 (¥28,000)
張地	C
ラン	D
ク	K
M	¥50,600 (¥46,000)



**Covering**

カバーリング

ソファの座・背の取り替えが出来ます。

※価格表記は、税込価格 (本体価格) です。 ※脚カットご希望の場合は1cmと2cmカットのみソファ1台に付き¥5,500 (¥5,000) upにて承ります。 ※NEW RAPT Sofaの本革張り仕様は、3分割にステッチが入ります。 ※商品の材質・カラーの詳細につきましてはP4をご確認ください。

※価格表記は、税込価格 (本体価格) です。 ※脚カットご希望の場合は1cmと2cmカットのみソファ1台に付き¥5,500 (¥5,000) up、スツール (大) は¥3,300 (¥3,000) upにて承ります。 ※NEW RAPT Sofaの本革張り仕様は、3分割にステッチが入ります。 ※商品の材質・カラーの詳細につきましてはP4をご確認ください。





## TRES RAPT

Sofa 2P SL-□5620R (片肘1800タイプ)

W1800×D890×H850×SH400×AH510		
材質	BW	R
B	¥517,000 (¥470,000)	¥430,100 (¥391,000)
張地 C	¥537,900 (¥489,000)	¥451,000 (¥410,000)
ラン D	¥579,700 (¥527,000)	¥492,800 (¥448,000)
ク K	¥740,300 (¥673,000)	¥653,400 (¥594,000)
M	¥806,300 (¥733,000)	¥719,400 (¥654,000)

※Lタイプ (左肘) もあります。「R」→「L」表記になります。  
※価格には、肘置クッションが1個含まれます。



## TRES RAPT

Sofa 3P SL-□5630R (片肘2000タイプ)

W2040×D890×H850×SH400×AH510		
材質	BW	R
B	¥572,000 (¥520,000)	¥467,500 (¥425,000)
張地 C	¥594,000 (¥540,000)	¥489,500 (¥445,000)
ラン D	¥638,000 (¥580,000)	¥533,500 (¥485,000)
ク K	¥796,400 (¥724,000)	¥691,900 (¥629,000)
M	¥861,300 (¥783,000)	¥756,800 (¥688,000)

※Lタイプ (左肘) もあります。「R」→「L」表記になります。  
※価格には、肘置クッションが1個含まれます。



## TRES RAPT

Chaise Long SL-□5622

W800×D1690×H850×SH400		
材質	BW	R
B	¥377,300 (¥343,000)	¥314,600 (¥286,000)
張地 C	¥390,500 (¥355,000)	¥327,800 (¥298,000)
ラン D	¥416,900 (¥379,000)	¥354,200 (¥322,000)
ク K	¥519,200 (¥472,000)	¥456,500 (¥415,000)
M	¥562,100 (¥511,000)	¥499,400 (¥454,000)

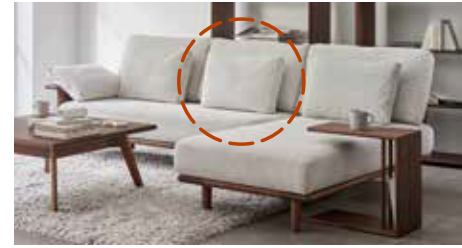

## Cushion

SG-6401

W570×D400×H100		
材質	BW	R
B	¥23,100 (¥21,000)	
張地 C	¥25,300 (¥23,000)	
ラン D	¥29,700 (¥27,000)	
ク K	¥44,000 (¥40,000)	
M	¥49,500 (¥45,000)	

※肘置クッションと同一品です。



SL-BW5620R + SL-BW5622...TP色 (張地 C/アマラルWH) ¥928,400 (¥844,000)



木肌の優しい感触とポケットコイルの座り心地を楽しめます。



## RAPT

Sofa 1P SL-□5001

W890×D820×H800×SH360×AH650		
材質	BW	R
B	¥205,700 (¥187,000)	¥179,300 (¥163,000)
張地 C	¥213,400 (¥194,000)	¥187,000 (¥170,000)
ラン D	¥228,800 (¥208,000)	¥202,400 (¥184,000)
ク K	¥306,900 (¥279,000)	¥280,500 (¥255,000)
M	¥320,100 (¥291,000)	¥293,700 (¥267,000)

※奥行 D870 (+5cm) の場合は、C・BW・R:¥3,300 (¥3,000) upになります。



## RAPT

Sofa 2P SL-□5002

W1540×D820×H800×SH360×AH650		
材質	BW	R
B	¥317,900 (¥289,000)	¥279,400 (¥254,000)
張地 C	¥331,100 (¥301,000)	¥292,600 (¥266,000)
ラン D	¥357,500 (¥325,000)	¥319,000 (¥290,000)
ク K	¥493,900 (¥449,000)	¥455,400 (¥414,000)
M	¥513,700 (¥467,000)	¥475,200 (¥432,000)

※奥行 D870 (+5cm) の場合は、C・BW・R:¥6,600 (¥6,000) upになります。



## RAPT

Sofa 2.5P SL-□5007

W1740×D820×H800×SH360×AH650		
材質	BW	R
B	¥371,800 (¥338,000)	¥323,400 (¥294,000)
張地 C	¥389,400 (¥354,000)	¥341,000 (¥310,000)
ラン D	¥424,600 (¥386,000)	¥376,200 (¥342,000)
ク K	¥585,200 (¥532,000)	¥536,800 (¥488,000)
M	¥607,200 (¥552,000)	¥558,800 (¥508,000)

※奥行 D870 (+5cm) の場合は、C・BW・R:¥6,600 (¥6,000) upになります。



## RAPT

Sofa 3P SL-□5003

W1940×D820×H800×SH360×AH650		
材質	BW	R
B	¥424,600 (¥386,000)	¥367,400 (¥334,000)
張地 C	¥442,200 (¥402,000)	¥385,000 (¥350,000)
ラン D	¥477,400 (¥434,000)	¥420,200 (¥382,000)
ク K	¥671,000 (¥610,000)	¥613,800 (¥558,000)
M	¥695,200 (¥632,000)	¥638,000 (¥580,000)

※奥行 D870 (+5cm) の場合は、C・BW・R:¥6,600 (¥6,000) upになります。



## RAPT

Stool SL-□5004

W610×D450×H380		
材質	BW	R
B	¥69,300 (¥63,000)	¥61,600 (¥56,000)
張地 C	¥70,400 (¥64,000)	¥62,700 (¥57,000)
ラン D	¥72,600 (¥66,000)	¥64,900 (¥59,000)
ク K	¥81,400 (¥74,000)	¥73,700 (¥67,000)
M	¥83,600 (¥76,000)	¥75,900 (¥69,000)

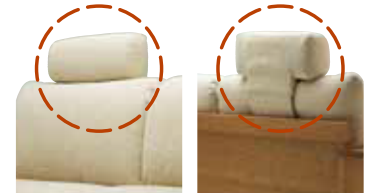

Head Rest SG-2401 (SL-5003・8003タイプ用)

W520×D150×H220		
材質	BW	R
B	¥30,800 (¥28,000)	
張地 C	¥33,000 (¥30,000)	
ラン D	¥36,300 (¥33,000)	
ク K	¥46,200 (¥42,000)	
M	¥50,600 (¥46,000)	

## Covering カバーリング

ソファの座・背の取り替えが出来ます。



※価格表記は、税込価格 (本体価格) です。 ※脚カットご希望の場合はSH (シート高さ) 28cm (12cmカット) まで1cm刻み、又はSH23.5cm (16cmカット) よりお選びいただけます。(同価格) 例: 7cmカット 床面からの空間 10cm ※TRES RAPT Sofaの本革張り仕様は、3分割にステッチが入ります。 ※商品の材質・カラーの詳細につきましてはP4をご確認ください。

※価格表記は、税込価格 (本体価格) です。 ※脚カットご希望の場合は1cm刻みで (5cmまで) ソファ1台に付き¥5,500 (¥5,000) up、スツール (小) は¥2,200 (¥2,000) upにて承ります。 ※奥行D870 (+5cm) タイプご希望の場合は、品番末尾に「L」と付けてください。例「SL-□5003L」 ※商品の材質・カラーの詳細につきましてはP4をご確認ください。





## NEW RAPT

Personal Chair SL-□5711

W820×D745×H790×SH400×AH570				
材質	C	M	BW	R
B	¥177,100 (¥161,000)			¥151,800 (¥138,000)
張地	C	¥180,400 (¥164,000)		¥155,100 (¥141,000)
ラン	D	¥187,000 (¥170,000)		¥161,700 (¥147,000)
ク	K	¥196,900 (¥179,000)		¥171,600 (¥156,000)
	M	¥202,400 (¥184,000)		¥177,100 (¥161,000)



## NEW RAPT

Personal Chair SL-□5711S

W820×D745×H850×SH400×AH570				
材質	C	M	BW	R
B	¥200,200 (¥182,000)			¥174,900 (¥159,000)
張地	C	¥204,600 (¥186,000)		¥179,300 (¥163,000)
ラン	D	¥213,400 (¥194,000)		¥188,100 (¥171,000)
ク	K	¥236,500 (¥215,000)		¥211,200 (¥192,000)
	M	¥246,400 (¥224,000)		¥221,100 (¥201,000)

※背クッションの着脱が可能です。



## NEW RAPT

Compact Sofa SL-□5712S

W1800×D840×H860×SH400×AH570				
材質	C	M	BW	R
B	¥353,100 (¥321,000)			¥304,700 (¥277,000)
張地	C	¥358,600 (¥326,000)		¥310,200 (¥282,000)
ラン	D	¥369,600 (¥336,000)		¥321,200 (¥292,000)
ク	K	¥478,500 (¥435,000)		¥430,100 (¥391,000)
	M	¥502,700 (¥457,000)		¥454,300 (¥413,000)



## NEW RAPT

Compact Sofa Stool SL-□5715

W670×D520×H400				
材質	C	M	BW	R
B	¥105,600 (¥96,000)			¥92,400 (¥84,000)
張地	C	¥107,800 (¥98,000)		¥94,600 (¥86,000)
ラン	D	¥112,200 (¥102,000)		¥99,000 (¥90,000)
ク	K	¥137,500 (¥125,000)		¥124,300 (¥113,000)
	M	¥140,800 (¥128,000)		¥127,600 (¥116,000)



## TWIN

Sofa 2P SL-□6812

W1800×D880×H845×SH420×AH595			
材質	BW		R
B	¥416,900 (¥379,000)		¥366,300 (¥333,000)
張地	C	¥442,200 (¥402,000)	¥391,600 (¥356,000)
ラン	D	¥492,800 (¥448,000)	¥442,200 (¥402,000)
ク	K	¥673,200 (¥612,000)	¥622,600 (¥566,000)
	M	¥750,200 (¥682,000)	¥699,600 (¥636,000)



## TWIN

Sofa 3P SL-□6813

W2000×D880×H845×SH420×AH595			
材質	BW		R
B	¥436,700 (¥397,000)		¥386,100 (¥351,000)
張地	C	¥462,000 (¥420,000)	¥411,400 (¥374,000)
ラン	D	¥512,600 (¥466,000)	¥466,400 (¥424,000)
ク	K	¥693,000 (¥630,000)	¥642,400 (¥584,000)
	M	¥770,000 (¥700,000)	¥719,400 (¥654,000)



## BIOS

Sofa 2.5P SL-□5825

W1800×D760×H780×SH400			
材質	BW		R
B	¥399,300 (¥363,000)		¥345,400 (¥314,000)
張地	C	¥412,500 (¥375,000)	¥358,600 (¥326,000)
ラン	D	¥440,000 (¥400,000)	¥386,100 (¥351,000)
ク	K	¥647,900 (¥589,000)	¥594,000 (¥540,000)
	M	¥727,100 (¥661,000)	¥673,200 (¥612,000)



## BIOS

Sofa 3P SL-□5830

W2000×D760×H780×SH400			
材質	BW		R
B	¥431,200 (¥392,000)		¥372,900 (¥339,000)
張地	C	¥444,400 (¥404,000)	¥386,100 (¥351,000)
ラン	D	¥470,800 (¥428,000)	¥412,500 (¥375,000)
ク	K	¥679,800 (¥618,000)	¥621,500 (¥565,000)
	M	¥759,000 (¥690,000)	¥700,700 (¥637,000)



## BIOS

Sofa 3.5P SL-□5835

W2200×D760×H780×SH400			
材質	BW		R
B	¥449,900 (¥409,000)		¥390,500 (¥355,000)
張地	C	¥463,100 (¥421,000)	¥403,700 (¥367,000)
ラン	D	¥489,500 (¥445,000)	¥430,100 (¥391,000)
ク	K	¥698,500 (¥635,000)	¥639,100 (¥581,000)
	M	¥787,600 (¥716,000)	¥728,200 (¥662,000)



## BIOS

Head Rest SG-2403 (ピオスソファ用)

W520×D150×H210			
材質			
B	¥30,800 (¥28,000)		
張地	C	¥33,000 (¥30,000)	
ラン	D	¥36,300 (¥33,000)	
ク	K	¥46,200 (¥42,000)	
	M	¥50,600 (¥46,000)	



## CHOCOLAT

Sofa 2P SL-□2482

W1640×D875×H820×SH400×AH530			
材質	C	BW	R
B	¥331,100 (¥301,000)		¥301,400 (¥274,000)
張地	C	¥349,800 (¥318,000)	¥320,100 (¥291,000)
ラン	D	¥387,200 (¥352,000)	¥357,500 (¥325,000)
ク	K	¥555,500 (¥505,000)	¥525,800 (¥478,000)
	M	¥579,700 (¥527,000)	¥550,000 (¥500,000)



## CHOCOLAT

Sofa 3P SL-□2483

W1940×D875×H820×SH400×AH530			
材質	C	BW	R
B	¥360,800 (¥328,000)		¥326,700 (¥297,000)
張地	C	¥382,800 (¥348,000)	¥348,700 (¥317,000)
ラン	D	¥431,200 (¥392,000)	¥397,100 (¥361,000)
ク	K	¥624,800 (¥568,000)	¥590,700 (¥537,000)
	M	¥653,400 (¥594,000)	¥619,300 (¥563,000)



## CHOCOLAT

Stool SL-□2485

W700×D550×SH400			
材質	C	BW	R
B	¥123,200 (¥112,000)		¥106,700 (¥97,000)
張地	C	¥126,500 (¥115,000)	¥110,000 (¥100,000)
ラン	D	¥133,100 (¥121,000)	¥116,600 (¥106,000)
ク	K	¥171,600 (¥156,000)	¥155,100 (¥141,000)
	M	¥174,900 (¥159,000)	¥158,400 (¥144,000)



## CHOCOLAT

Head Rest SG-2400 (ショコラソファ用)

W520×D150×H210			
材質			
B	¥25,300 (¥23,000)		
張地	C	¥26,400 (¥24,000)	
ラン	D	¥28,600 (¥26,000)	
ク	K	¥36,300 (¥33,000)	
	M	¥38,500 (¥35,000)	



2P Sofa SL-R2482...NC色(張地 背座 C/サウンズC・L枠 D/ラムス77) ¥357,500 (¥325,000) [Dランクの価格となります]

※価格表記は、税込価格(本体価格)です。 ※脚カットご希望の場合は1cm刻みで(5cmまで)ソファ1台に付き¥5,500(¥5,000) up、スツール(大)は¥3,300(¥3,000) upにて承ります。 ※商品の材質・カラーの詳細につきましてはP4をご確認ください。

※価格表記は、税込価格(本体価格)です。 ※脚カットご希望の場合は1cm刻みで(5cmまで)ソファ1台に付き¥5,500(¥5,000) up、スツール(大)は¥3,300(¥3,000) upにて承ります。 ※商品の材質・カラーの詳細につきましてはP4をご確認ください。





### REMBRANDT

Sofa 1P SL-□8001L

W830×D880×H800×SH380×AH505		
材質	BW	R
B	¥199,100 (¥181,000)	¥166,100 (¥151,000)
張地		
C	¥204,600 (¥186,000)	¥171,600 (¥156,000)
D	¥215,600 (¥196,000)	¥182,600 (¥166,000)
ランク		
K	¥273,900 (¥249,000)	¥240,900 (¥219,000)
M	¥280,500 (¥255,000)	¥247,500 (¥225,000)

※奥行 D830 (-5cm) の場合は¥3,300 (¥3,000) downになります。



### REMBRANDT

Sofa 2P SL-□8002L

W1480×D880×H800×SH380×AH505		
材質	BW	R
B	¥312,400 (¥284,000)	¥270,600 (¥246,000)
張地		
C	¥323,400 (¥294,000)	¥281,600 (¥256,000)
D	¥345,400 (¥314,000)	¥303,600 (¥276,000)
ランク		
K	¥462,000 (¥420,000)	¥420,200 (¥382,000)
M	¥475,200 (¥432,000)	¥433,400 (¥394,000)

※奥行 D830 (-5cm) の場合は¥6,600 (¥6,000) downになります。



### REMBRANDT

Sofa 2.5P SL-□8007L

W1680×D880×H800×SH380×AH505		
材質	BW	R
B	¥374,000 (¥340,000)	¥317,900 (¥289,000)
張地		
C	¥389,400 (¥354,000)	¥333,300 (¥303,000)
D	¥420,200 (¥382,000)	¥364,100 (¥331,000)
ランク		
K	¥561,000 (¥510,000)	¥504,900 (¥459,000)
M	¥576,400 (¥524,000)	¥520,300 (¥473,000)

※奥行 D830 (-5cm) の場合は¥6,600 (¥6,000) downになります。



### REMBRANDT

Sofa 3P SL-□8003L

W1880×D880×H800×SH380×AH505		
材質	BW	R
B	¥432,300 (¥393,000)	¥365,200 (¥332,000)
張地		
C	¥447,700 (¥407,000)	¥380,600 (¥346,000)
D	¥478,500 (¥435,000)	¥411,400 (¥374,000)
ランク		
K	¥652,300 (¥593,000)	¥585,200 (¥532,000)
M	¥669,900 (¥609,000)	¥602,800 (¥548,000)

※奥行 D830 (-5cm) の場合は¥6,600 (¥6,000) downになります。



### REMBRANDT

Sofa 3.5P SL-□8006L

W2130×D880×H800×SH380×AH505		
材質	BW	R
B	¥498,300 (¥453,000)	¥430,100 (¥391,000)
張地		
C	¥514,800 (¥468,000)	¥446,600 (¥406,000)
D	¥547,800 (¥498,000)	¥479,600 (¥436,000)
ランク		
K	¥722,700 (¥657,000)	¥654,500 (¥595,000)
M	¥742,500 (¥675,000)	¥674,300 (¥613,000)

※奥行 D830 (-5cm) の場合は¥9,900 (¥9,000) downになります。



### REMBRANDT

Sofa Chaise Long SL-□8006CL

W2130×D1600×H800×SH380×AH505		
材質	BW	R
B	¥618,200 (¥562,000)	¥532,400 (¥484,000)
張地		
C	¥639,100 (¥581,000)	¥553,300 (¥503,000)
D	¥680,900 (¥619,000)	¥595,100 (¥541,000)
ランク		
K	¥893,200 (¥812,000)	¥807,400 (¥734,000)
M	¥916,300 (¥833,000)	¥830,500 (¥755,000)

※左右の入替が可能です。※奥行 D830 (-5cm) の場合は¥6,600 (¥6,000) downになります。



### REMBRANDT

Stool SL-□8004

W640×D450×H380		
材質	BW	R
B	¥69,300 (¥63,000)	¥61,600 (¥56,000)
張地		
C	¥70,400 (¥64,000)	¥62,700 (¥57,000)
D	¥72,600 (¥66,000)	¥64,900 (¥59,000)
ランク		
K	¥81,400 (¥74,000)	¥73,700 (¥67,000)
M	¥83,600 (¥76,000)	¥75,900 (¥69,000)



### REMBRANDT

Stool SL-□8005

W880×D650×SH380		
材質	BW	R
B	¥123,200 (¥112,000)	¥105,600 (¥96,000)
張地		
C	¥127,600 (¥116,000)	¥110,000 (¥100,000)
D	¥136,400 (¥124,000)	¥118,800 (¥108,000)
ランク		
K	¥173,800 (¥158,000)	¥156,200 (¥142,000)
M	¥177,100 (¥161,000)	¥159,500 (¥145,000)



Head Rest SG-2401 (SL-5003・8003タイプ用)

W520×D150×H220		
B	¥30,800 (¥28,000)	
張地		
C	¥33,000 (¥30,000)	
D	¥36,300 (¥33,000)	
ランク		
K	¥46,200 (¥42,000)	
M	¥50,600 (¥46,000)	

※価格表記は、税込価格 (本体価格) です。 ※脚カットご希望の場合は1cm刻みで (5cmまで) ソファ1台につき¥5,500 (¥5,000) up、シェーズロングは¥8,800 (¥8,000) up、スツール (小) (SL-8004) は¥2,200 (¥2,000) up、スツール (大) (SL-8005) は¥3,300 (¥3,000) upにて承ります。 ※奥行D830 (-5cm) タイプご希望の場合は、品番末尾に「L」と付けなくてください。例: 「SL-□8003L」  
※商品の材質・カラーの詳細につきましてはP4をご確認ください。



2P Sofa SL-2902...NC色 (張地・背C/アマラルWH・座C/アマラルNB) ¥231,000 (¥210,000) [Cランクの価格となります]



Sofa 2P SL-2902 フレームのみ



### CHIFFON

Sofa 1P SL-2901

W660×D680×H800×SH380×AH520		
材質	R	
B	¥156,200 (¥142,000)	
張地		
C	¥159,500 (¥145,000)	
D	¥166,100 (¥151,000)	
ランク		
K	¥191,400 (¥174,000)	
M	¥200,200 (¥182,000)	
フレームのみ	¥103,400 (¥94,000)	



### CHIFFON

Sofa 2P SL-2902

W1260×D680×H800×SH380×AH520		
材質	R	
B	¥223,300 (¥203,000)	
張地		
C	¥231,000 (¥210,000)	
D	¥246,400 (¥224,000)	
ランク		
K	¥323,400 (¥294,000)	
M	¥335,500 (¥305,000)	
フレームのみ	¥134,200 (¥122,000)	



### CHIFFON

Sofa 3P SL-2903

W1660×D680×H800×SH380×AH520		
材質	R	
B	¥275,000 (¥250,000)	
張地		
C	¥283,800 (¥258,000)	
D	¥301,400 (¥274,000)	
ランク		
K	¥379,500 (¥345,000)	
M	¥393,800 (¥358,000)	
フレームのみ	¥160,600 (¥146,000)	



### Cushion

品番	① SG-6500	② SG-6400	③ SG-6300
	W600×D500×H80	W500×D400×H80	W400×D300×H80
B	¥13,200 (¥12,000)	¥12,100 (¥11,000)	¥11,000 (¥10,000)
張地			
C	¥14,300 (¥13,000)	¥13,200 (¥12,000)	¥12,100 (¥11,000)
D	¥16,500 (¥15,000)	¥15,400 (¥14,000)	¥14,300 (¥13,000)
ランク			
K	¥24,200 (¥22,000)	¥23,100 (¥21,000)	¥22,000 (¥20,000)
M	¥26,400 (¥24,000)	¥25,300 (¥23,000)	¥24,200 (¥22,000)



### Cushion

品番	SG-6000
	W470×D470×H150
B	¥11,000 (¥10,000)
張地	
C	¥12,100 (¥11,000)
D	¥14,300 (¥13,000)
ランク	
K	¥22,000 (¥20,000)
M	¥24,200 (¥22,000)

※価格表記は、税込価格 (本体価格) です。 ※脚カットご希望の場合は1cm刻みで (5cmまで) ソファ1台につき¥5,500 (¥5,000) upにて承ります。  
※商品の材質・カラーの詳細につきましてはP4をご確認ください。



凜(rin)のSofaは「プレミアム」と「ノーマル」の2種類をご用意しました。



凜(rin)  
Sofa 1P SL-□3410P (プレミアム)

W950×D910×H780×SH440×AH640			
材質	BW	R	
B	¥344,300 (¥313,000)	¥310,200 (¥282,000)	
張地			
C	¥353,100 (¥321,000)	¥319,000 (¥290,000)	
D	¥370,700 (¥337,000)	¥336,600 (¥306,000)	
ランク			
K	¥443,300 (¥403,000)	¥409,200 (¥372,000)	
M	¥471,900 (¥429,000)	¥437,800 (¥398,000)	

ノーマルバージョンをご希望の場合  
品番: SL-□3410N  
サイズ: W950×D870×H740×SH400×AH640  
価格: ¥9,900 (¥9,000) down



凜(rin)  
Sofa 2P SL-□3420P (プレミアム)

W1750×D910×H780×SH440×AH640			
材質	BW	R	
B	¥513,700 (¥467,000)	¥456,500 (¥415,000)	
張地			
C	¥531,300 (¥483,000)	¥474,100 (¥431,000)	
D	¥570,900 (¥519,000)	¥513,700 (¥467,000)	
ランク			
K	¥702,900 (¥639,000)	¥645,700 (¥587,000)	
M	¥757,900 (¥689,000)	¥700,700 (¥637,000)	

ノーマルバージョンをご希望の場合  
品番: SL-□3420N  
サイズ: W1750×D870×H740×SH400×AH640  
価格: ¥25,300 (¥23,000) down



凜(rin)  
Sofa 3P SL-□3430P (プレミアム)

W1900×D910×H780×SH440×AH640			
材質	BW	R	
B	¥535,700 (¥487,000)	¥478,500 (¥435,000)	
張地			
C	¥555,500 (¥505,000)	¥498,300 (¥453,000)	
D	¥592,900 (¥539,000)	¥535,700 (¥487,000)	
ランク			
K	¥727,100 (¥661,000)	¥669,900 (¥609,000)	
M	¥786,500 (¥715,000)	¥729,300 (¥663,000)	

ノーマルバージョンをご希望の場合  
品番: SL-□3430N  
サイズ: W1900×D870×H740×SH400×AH640  
価格: ¥29,700 (¥27,000) down



凜(rin)  
Personal Chair SL-□337

W680×D870×H950×SH380×AH600			
材質	BW	R	
B	¥178,200 (¥162,000)	¥155,100 (¥141,000)	
張地			
C	¥182,600 (¥166,000)	¥159,500 (¥145,000)	
D	¥191,400 (¥174,000)	¥168,300 (¥153,000)	
ランク			
K	¥227,700 (¥207,000)	¥204,600 (¥186,000)	
M	¥244,200 (¥222,000)	¥221,100 (¥201,000)	

※脚カットご希望の場合は1cm刻みで¥5,500 (¥5,000) upにて承ります。



凜(rin)  
Waist Cushion SG-3401 (RIN Personal Chair用)

品番		SG-3401	
W500×D280×H90			
材質	BW	R	
B	¥12,100 (¥11,000)		
張地			
C	¥14,300 (¥13,000)		
D	¥16,500 (¥15,000)		
ランク			
K	¥24,200 (¥22,000)		
M	¥26,400 (¥24,000)		



凜(rin)  
Stool SL-□339

W560×D400×H380×SH380			
材質	BW	R	
B	¥63,800 (¥58,000)	¥53,900 (¥49,000)	
張地			
C	¥66,000 (¥60,000)	¥56,100 (¥51,000)	
D	¥69,300 (¥63,000)	¥59,400 (¥54,000)	
ランク			
K	¥81,400 (¥74,000)	¥71,500 (¥65,000)	
M	¥86,900 (¥79,000)	¥77,000 (¥70,000)	

※脚カットご希望の場合は1cm刻みで¥2,200 (¥2,000) upにて承ります。



凜(rin)  
Sofa 3.5P SL-□3435P (プレミアム)

W2200×D910×H780×SH440×AH640			
材質	BW	R	
B	¥579,700 (¥527,000)	¥523,600 (¥476,000)	
張地			
C	¥597,300 (¥543,000)	¥541,200 (¥492,000)	
D	¥632,500 (¥575,000)	¥576,400 (¥524,000)	
ランク			
K	¥766,700 (¥697,000)	¥710,600 (¥646,000)	
M	¥826,100 (¥751,000)	¥770,000 (¥700,000)	

ノーマルバージョンをご希望の場合  
品番: SL-□3435N  
サイズ: W2200×D870×H740×SH400×AH640  
価格: ¥39,600 (¥36,000) down



凜(rin)  
Waist Cushion SG-3401・SG-3400 (RINソファ用)

品番	SG-3401	SG-3400
	W500×D280×H90	W650×D280×H90
B	¥12,100 (¥11,000)	¥13,200 (¥12,000)
張地		
C	¥14,300 (¥13,000)	¥15,400 (¥14,000)
D	¥16,500 (¥15,000)	¥17,600 (¥16,000)
ランク		
K	¥24,200 (¥22,000)	¥27,500 (¥25,000)
M	¥26,400 (¥24,000)	¥28,600 (¥26,000)

※SG-3401は1Pソファ・2Pソファ、SG-3400は3Pソファ・3.5Pソファ推奨サイズです。(1個の金額です)



凜(rin)  
Head Rest SG-2404 (RINソファ用)

品番		SG-2404	
W500×D150×H220			
材質	BW	R	
B	¥30,800 (¥28,000)		
張地			
C	¥33,000 (¥30,000)		
D	¥36,300 (¥33,000)		
ランク			
K	¥46,200 (¥42,000)		
M	¥50,600 (¥46,000)		



凜(rin)  
Easy Chair SL-□347

W755×D615×H720×SH380×AH575			
材質	BW	R	
B	¥113,300 (¥103,000)	¥95,700 (¥87,000)	
張地			
C	¥114,400 (¥104,000)	¥96,800 (¥88,000)	
D	¥116,600 (¥106,000)	¥99,000 (¥90,000)	
ランク			
K	¥128,700 (¥117,000)	¥111,100 (¥101,000)	
M	¥133,100 (¥121,000)	¥115,500 (¥105,000)	

※脚カットご希望の場合は1cm刻みで¥3,300 (¥3,000) upにて承ります。









**RUI**

Chair S-□480

covering 1

W515×D530×H800×SH440

材質	BW	R
B	¥78,100 (¥71,000)	¥67,100 (¥61,000)
張地 C	¥79,200 (¥72,000)	¥68,200 (¥62,000)
ラン D	¥81,400 (¥74,000)	¥70,400 (¥64,000)
ク K	¥91,300 (¥83,000)	¥80,300 (¥73,000)
M	¥94,600 (¥86,000)	¥83,600 (¥76,000)

**RUI**

Armchair S-□480A

covering 1

W565×D530×H800×SH440×AH655

材質	BW	R
B	¥91,300 (¥83,000)	¥79,200 (¥72,000)
張地 C	¥92,400 (¥84,000)	¥80,300 (¥73,000)
ラン D	¥94,600 (¥86,000)	¥82,500 (¥75,000)
ク K	¥104,500 (¥95,000)	¥92,400 (¥84,000)
M	¥107,800 (¥98,000)	¥97,900 (¥89,000)



S-108A



S-108A 板座

**ANDRE**

Armchair S-□108A・S-□108A 板座

option

W525×D530×H740×SH440(板座420)×AH650

材質	BW	R
B	¥80,300 (¥73,000)	¥63,800 (¥58,000)
張地 C	¥81,400 (¥74,000)	¥64,900 (¥59,000)
ラン D	¥83,600 (¥76,000)	¥67,100 (¥61,000)
ク K	¥91,300 (¥83,000)	¥74,800 (¥68,000)
M	¥93,500 (¥85,000)	¥77,000 (¥70,000)
板座	¥88,000 (¥80,000)	¥70,400 (¥64,000)



S-222



S-222 板座

**MARC**

Chair S-□222・S-□222 板座

W480×D540×H695×SH440(板座410)

材質	BW	R
B	¥56,100 (¥51,000)	¥42,900 (¥39,000)
張地 C	¥57,200 (¥52,000)	¥44,000 (¥40,000)
ラン D	¥59,400 (¥54,000)	¥46,200 (¥42,000)
ク K	¥66,000 (¥60,000)	¥52,800 (¥48,000)
M	¥68,200 (¥62,000)	¥55,000 (¥50,000)
板座	¥63,800 (¥58,000)	¥49,500 (¥45,000)

**BIOS**

Chair S-□583 (LD Chair S-□585)

covering 1

W530×D580×H810(770)×SH440(400)

材質	BW	R
B	¥88,000 (¥80,000)	¥73,700 (¥67,000)
張地 C	¥89,100 (¥81,000)	¥74,800 (¥68,000)
ラン D	¥91,300 (¥83,000)	¥77,000 (¥70,000)
ク K	¥101,200 (¥92,000)	¥86,900 (¥79,000)
M	¥104,500 (¥95,000)	¥90,200 (¥82,000)

**BIOS**

Armchair S-□583A (LD Armchair S-□585A)

covering 1

W650×D580×H810(770)×SH440(400)×AH650(610)

材質	BW	R
B	¥115,500 (¥105,000)	¥99,000 (¥90,000)
張地 C	¥116,600 (¥106,000)	¥100,100 (¥91,000)
ラン D	¥118,800 (¥108,000)	¥102,300 (¥93,000)
ク K	¥128,700 (¥117,000)	¥112,200 (¥102,000)
M	¥132,000 (¥120,000)	¥115,500 (¥105,000)

**BLANCO**

Armchair S-□105A

covering 2

W590×D500×H720×SH430×AH650

材質	BW	R
B	¥108,900 (¥99,000)	¥91,300 (¥83,000)
張地 C	¥110,000 (¥100,000)	¥92,400 (¥84,000)
ラン D	¥112,200 (¥102,000)	¥94,600 (¥86,000)
ク K	¥123,200 (¥112,000)	¥105,600 (¥96,000)
M	¥126,500 (¥115,000)	¥108,900 (¥99,000)

**CHARDIN**

Armchair S-□125A

covering 2

W555×D515×H735×SH435×AH655

材質	BW	R
B	¥78,100 (¥71,000)	¥66,000 (¥60,000)
張地 C	¥79,200 (¥72,000)	¥67,100 (¥61,000)
ラン D	¥81,400 (¥74,000)	¥69,300 (¥63,000)
ク K	¥88,000 (¥80,000)	¥75,900 (¥69,000)
M	¥91,300 (¥83,000)	¥79,200 (¥72,000)



アーム裏面に滑り止めが付いています。

**DOLAN**

Chair S-□223

W430×D485×H750×SH440

材質	BW	R
B	¥62,700 (¥57,000)	¥49,500 (¥45,000)
張地 C	¥63,800 (¥58,000)	¥50,600 (¥46,000)
ラン D	¥66,000 (¥60,000)	¥52,800 (¥48,000)
ク K	¥71,500 (¥65,000)	¥58,300 (¥53,000)
M	¥73,700 (¥67,000)	¥60,500 (¥55,000)





凜 (rin)  
Chair S-□345 covering 2

W540×D515×H775×SH440		
材質	BW	R
B	¥85,800 (¥78,000)	¥74,800 (¥68,000)
張地		
C	¥86,900 (¥79,000)	¥75,900 (¥69,000)
D	¥89,100 (¥81,000)	¥78,100 (¥71,000)
ラン		
K	¥99,000 (¥90,000)	¥88,000 (¥80,000)
M	¥102,300 (¥93,000)	¥91,300 (¥83,000)

※座面をはずす場合は⓪ドライバーが必要です。



凜 (rin)  
Chair S-□344 コンパクトタイプ covering 2

W480×D525×H775×SH440		
材質	BW	R
B	¥82,500 (¥75,000)	¥71,500 (¥65,000)
張地		
C	¥83,600 (¥76,000)	¥72,600 (¥66,000)
D	¥85,800 (¥78,000)	¥74,800 (¥68,000)
ラン		
K	¥95,700 (¥87,000)	¥84,700 (¥77,000)
M	¥99,000 (¥90,000)	¥88,000 (¥80,000)



優和 II (yuwa II)  
Chair S-276

W440×D550×H830×SH435	
材質	R
B	¥55,000 (¥50,000)
張地	
C	¥57,200 (¥52,000)
D	¥61,600 (¥56,000)
ラン	
K	¥73,700 (¥67,000)
M	¥78,100 (¥71,000)

※価格表記は、税込価格(本体価格)です。 ※商品のご注文方法、材質・カラーの詳細につきましてはP3・4をご確認ください。



凜 (rin)  
Armchair S-□345A covering 2

W625×D515×H775×SH440×AH630		
材質	BW	R
B	¥100,100 (¥91,000)	¥88,000 (¥80,000)
張地		
C	¥101,200 (¥92,000)	¥89,100 (¥81,000)
D	¥103,400 (¥94,000)	¥91,300 (¥83,000)
ラン		
K	¥113,300 (¥103,000)	¥101,200 (¥92,000)
M	¥116,600 (¥106,000)	¥104,500 (¥95,000)

※座面をはずす場合は⓪ドライバーが必要です。



凜 (rin)  
Armchair S-□344A コンパクトタイプ covering 2

W515×D525×H775×SH440×AH650		
材質	BW	R
B	¥92,400 (¥84,000)	¥81,400 (¥74,000)
張地		
C	¥93,500 (¥85,000)	¥82,500 (¥75,000)
D	¥95,700 (¥87,000)	¥84,700 (¥77,000)
ラン		
K	¥105,600 (¥96,000)	¥94,600 (¥86,000)
M	¥108,900 (¥99,000)	¥97,900 (¥89,000)



優和 II (yuwa II)  
Armchair S-276A

W515×D550×H830×SH435×AH620	
材質	R
B	¥70,400 (¥64,000)
張地	
C	¥72,600 (¥66,000)
D	¥77,000 (¥70,000)
ラン	
K	¥89,100 (¥81,000)
M	¥93,500 (¥85,000)

※価格表記は、税込価格(本体価格)です。 ※商品のご注文方法、材質・カラーの詳細につきましてはP3・4をご確認ください。



VERMEER  
Chair S-990 covering 2

W480×D590×H945×SH430	
材質	R
B	¥71,500 (¥65,000)
張地	
C	¥73,700 (¥67,000)
D	¥78,100 (¥71,000)
ラン	
K	¥95,700 (¥87,000)
M	¥103,400 (¥94,000)

※S-990・S-990Aは座のみのカバーリングです。背はカバーリングではありません。



VERMEER  
Armchair S-990A covering 2

W590×D590×H945×SH430×AH640	
材質	R
B	¥84,700 (¥77,000)
張地	
C	¥86,900 (¥79,000)
D	¥91,300 (¥83,000)
ラン	
K	¥108,900 (¥99,000)
M	¥116,600 (¥106,000)



VERMEER  
Chair S-992 covering 2

W480×D590×H945×SH430	
材質	R
B	¥69,300 (¥63,000)
張地	
C	¥70,400 (¥64,000)
D	¥72,600 (¥66,000)
ラン	
K	¥83,600 (¥76,000)
M	¥86,900 (¥79,000)



VERMEER  
Armchair S-992A covering 2

W590×D590×H945×SH430×AH640	
材質	R
B	¥82,500 (¥75,000)
張地	
C	¥83,600 (¥76,000)
D	¥85,800 (¥78,000)
ラン	
K	¥96,800 (¥88,000)
M	¥100,100 (¥91,000)



RUBENS  
Chair S-410

W535×D605×H810×SH420	
材質	R
B	¥60,500 (¥55,000)
張地	
C	¥61,600 (¥56,000)
D	¥63,800 (¥58,000)
ラン	
K	¥69,300 (¥63,000)
M	¥71,500 (¥65,000)



RUBENS  
Armchair S-411

W670×D605×H810×SH420×AH620	
材質	R
B	¥77,000 (¥70,000)
張地	
C	¥78,100 (¥71,000)
D	¥80,300 (¥73,000)
ラン	
K	¥85,800 (¥78,000)
M	¥88,000 (¥80,000)



LEGER  
Chair S-400

W535×D605×H810×SH420	
材質	R
B	¥78,100 (¥71,000)
張地	
C	¥80,300 (¥73,000)
D	¥84,700 (¥77,000)
ラン	
K	¥101,200 (¥92,000)
M	¥106,700 (¥97,000)



LEGER  
Armchair S-401

W670×D605×H810×SH420×AH620	
材質	R
B	¥94,600 (¥86,000)
張地	
C	¥96,800 (¥88,000)
D	¥101,200 (¥92,000)
ラン	
K	¥117,700 (¥107,000)
M	¥123,200 (¥112,000)

※S-410・411・400・401の布張り・人工皮革張り(B～Dランク)の座は、本革張りのような縫製(パイピン)は入りません。(K・Mランク)の本革張りのみ縫製(パイピン)が入ります。



RENOIR  
Chair S-590

W505×D655×H825×SH420	
材質	R
B	¥71,500 (¥65,000)
張地	
C	¥73,700 (¥67,000)
D	¥78,100 (¥71,000)
ラン	
K	¥96,800 (¥88,000)
M	¥104,500 (¥95,000)



RENOIR  
Armchair S-591

W615×D655×H825×SH420×AH610	
材質	R
B	¥89,100 (¥81,000)
張地	
C	¥91,300 (¥83,000)
D	¥95,700 (¥87,000)
ラン	
K	¥114,400 (¥104,000)
M	¥122,100 (¥111,000)

## OPTION

### キャスター

「RUBENS/ルーベンス」「LEGER/レジェ」チェアにはオプションでキャスターを取り付ける事が出来ます。ご希望の場合は、1台につき¥7,700(¥7,000)にて承ります。ご注文の際は、品番末尾に「C」とお付けください。例：S-401C

- 取付後 SH420
- 脚カットご希望の場合は1cm刻みで(2cmまで)¥2,200(¥2,000)upにて承ります。
- 高さアップはできません。

※キャスターは、クローム仕様となります。



※価格表記は、税込価格(本体価格)です。 ※商品のご注文方法、材質・カラーの詳細につきましてはP3・4をご確認ください。



**CHIFFON**

Chair S-290

W430×D535×H795×SH430	
材質	R
B	¥50,600 (¥46,000)
張地	C
ラン	D
ク	K
M	¥68,200 (¥62,000)

**CHIFFON**

Armchair S-290A

W495×D535×H795×SH430×AH610	
材質	R
B	¥58,300 (¥53,000)
張地	C
ラン	D
ク	K
M	¥75,900 (¥69,000)

**TRES RAPT**

Armchair S-570A

W715×D580×H775×SH430×AH655	
材質	R
B	¥102,300 (¥93,000)
張地	C
ラン	D
ク	K
M	¥122,100 (¥111,000)

**和魂 (wakon)**

Chair S-670

W605×D680×H880×SH415	
材質	R
B	¥94,600 (¥86,000)
張地	C
ラン	D
ク	K
M	¥104,500 (¥95,000)

**和魂 (wakon)**

Armchair S-671

W680×D680×H880×SH415×AH615	
材質	R
B	¥114,400 (¥104,000)
張地	C
ラン	D
ク	K
M	¥124,300 (¥113,000)

**POLLOCK**

Chair S-710・S-720板座

S-710	W480×D550×H750×SH410
S-720板座	W480×D550×H750×SH380
材質	R
B	¥44,000 (¥40,000)
張地	C
ラン	D
ク	K
M	¥55,000 (¥50,000)
板座	¥55,000 (¥50,000)

**POLLOCK**

Armchair S-711・S-721板座

S-711	W580×D550×H750×SH410×AH625
S-721板座	W580×D550×H750×SH380×AH625
材質	R
B	¥56,100 (¥51,000)
張地	C
ラン	D
ク	K
M	¥67,100 (¥61,000)
板座	¥67,100 (¥61,000)

**和蘇 (waso)**

Chair S-860

W495×D635×H945×SH405	
材質	R
板座	¥91,300 (¥83,000)

**和蘇 (waso)**

Armchair S-861

W660×D635×H945×SH405×AH620	
材質	R
板座	¥108,900 (¥99,000)

**座椅子**

**和魂 (wakon)**

座椅子 S-677・座布団 SG-6770

S-677		SG-6770
W600×D705×H470		W630×D530×H90
材質	R	
B	¥68,200 (¥62,000)	¥16,500 (¥15,000)
張地	C	¥17,600 (¥16,000)
ラン	D	¥19,800 (¥18,000)
ク	K	¥26,400 (¥24,000)
M	¥79,200 (¥72,000)	¥29,700 (¥27,000)

**和蘇 (waso)**

座椅子 S-888・座布団 SG-8770

S-888		SG-8770
W550×D625×H520		W550×D515×H85
材質	R	
B	¥61,600 (¥56,000)	¥13,200 (¥12,000)
張地	C	¥14,300 (¥13,000)
ラン	D	¥16,500 (¥15,000)
ク	K	¥23,100 (¥21,000)
M	¥73,700 (¥67,000)	¥26,400 (¥24,000)

**KLIMT**

Chair S-700

W500×D615×H900×SH420	
材質	R
B	¥62,700 (¥57,000)
張地	C
ラン	D
ク	K
M	¥90,200 (¥82,000)

**KLIMT**

Armchair S-701

W625×D615×H900×SH420×AH620	
材質	R
B	¥77,000 (¥70,000)
張地	C
ラン	D
ク	K
M	¥104,500 (¥95,000)

**LAUTREC**

Chair S-320

W490×D565×H805×SH420	
材質	R
B	¥45,100 (¥41,000)
張地	C
ラン	D
ク	K
M	¥62,700 (¥57,000)

**LAUTREC**

Armchair S-321

W560×D565×H805×SH420×AH620	
材質	R
B	¥55,000 (¥50,000)
張地	C
ラン	D
ク	K
M	¥72,600 (¥66,000)

※畳摺り仕様にも対応できます。P138 S-334Aの脚形状になります。品番「S-320T・S-321T」ご注文時はSHの高さをご指示ください。¥11,000 (¥10,000) upにて承ります。



## Counter Chair



## CHOCOLAT

Counter Chair S-□026・S-□027・S-□028

	S-□026	S-□027	S-□028
	W400×D475×H915×SH620	W400×D475×H1015×SH720	W400×D475×H1090×SH795
材質	C M BW		R
B	¥69,300 (¥63,000)		¥58,300 (¥53,000)
張地			
C	¥70,400 (¥64,000)		¥59,400 (¥54,000)
D	¥72,600 (¥66,000)		¥61,600 (¥56,000)
ラン			
K	¥80,300 (¥73,000)		¥69,300 (¥63,000)
M	¥82,500 (¥75,000)		¥71,500 (¥65,000)

※SH520までカット可能です。1台につき¥2,200 (¥2,000) upにて承ります。

covering 2

## Stool



## スツール

Stool S-333

	W490×D390×H435(SH420)
材質	R
B	¥30,800 (¥28,000)
張地	
C	¥31,900 (¥29,000)
D	¥34,100 (¥31,000)
ラン	
K	¥39,600 (¥36,000)
M	¥41,800 (¥38,000)

※1cm刻みで高さを低くすることができます。1台につき¥2,200 (¥2,000) upにて承ります。

## エントランスチェア

Entrance chair S-333A

	W550×D390×SH420×AH615
材質	R
B	¥41,800 (¥38,000)
張地	
C	¥42,900 (¥39,000)
D	¥45,100 (¥41,000)
ラン	
K	¥50,600 (¥46,000)
M	¥52,800 (¥48,000)

※1cm刻みで高さを低くすることができます。1台につき¥2,200 (¥2,000) upにて承ります。

## 畳摺りスツール

Stool S-334A

	W550×D390×SH420×AH615
材質	R
B	¥52,800 (¥48,000)
張地	
C	¥53,900 (¥49,000)
D	¥56,100 (¥51,000)
ラン	
K	¥61,600 (¥56,000)
M	¥63,800 (¥58,000)

※1cm刻みで高さを低くすることができます。1台につき¥4,400 (¥4,000) upにて承ります。



## CHOCOLAT

Stool S-□249

	W450×D365×H430			
材質	C	M	BW	R
B	¥44,000 (¥40,000)			¥36,300 (¥33,000)
張地				
C	¥45,100 (¥41,000)			¥37,400 (¥34,000)
D	¥47,300 (¥43,000)			¥39,600 (¥36,000)
ラン				
K	¥58,300 (¥53,000)			¥50,600 (¥46,000)
M	¥61,600 (¥56,000)			¥53,900 (¥49,000)

※1cm刻みで高さを低くすることができます。1台につき¥2,200 (¥2,000) upにて承ります。

covering 2



## RUI

Stool S-□482

	W505×D415×H450(SH440)	
材質	BW	R
B	¥50,600 (¥46,000)	¥45,100 (¥41,000)
張地		
C	¥51,700 (¥47,000)	¥46,200 (¥42,000)
D	¥53,900 (¥49,000)	¥48,400 (¥44,000)
ラン		
K	¥63,800 (¥58,000)	¥58,300 (¥53,000)
M	¥67,100 (¥61,000)	¥61,600 (¥56,000)

※1cm刻みで高さを低くすることができます。1台につき¥2,200 (¥2,000) upにて承ります。

covering 1



## エントランスチェア

Entrance chair S-273A

	W570×D330×SH420×AH595
材質	R
B	¥44,000 (¥40,000)
張地	
C	¥45,100 (¥41,000)
D	¥47,300 (¥43,000)
ラン	
K	¥52,800 (¥48,000)
M	¥55,000 (¥50,000)

※1cm刻みで高さを低くすることができます。1台につき¥2,200 (¥2,000) upにて承ります。

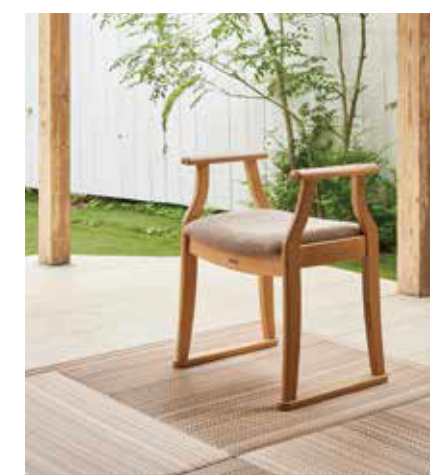

## Dining Side Item



## ワゴン

Wagon SW-100

	W670×D480×H650
材質	R
	¥68,200 (¥62,000)



## ターントレイ

Turn tray SG-5100

	W460φ×H60
材質	R
	¥40,700 (¥37,000)



## Bench



## Bench

Bench S-□2410・2412・2414・2416

covering 2

W990(1190・1390・1590)×D380×H440

材質	C M BW				R			
	W990(S-□2410)	W1190(S-□2412)	W1390(S-□2414)	W1590(S-□2416)	W990(S-R2410)	W1190(S-R2412)	W1390(S-R2414)	W1590(S-R2416)
B	¥92,400 (¥84,000)	¥95,700 (¥87,000)	¥102,300 (¥93,000)	¥105,600 (¥96,000)	¥83,600 (¥76,000)	¥86,900 (¥79,000)	¥93,500 (¥85,000)	¥96,800 (¥88,000)
張地 ランク C	¥94,600 (¥86,000)	¥97,900 (¥89,000)	¥105,600 (¥96,000)	¥108,900 (¥99,000)	¥85,800 (¥78,000)	¥89,100 (¥81,000)	¥96,800 (¥88,000)	¥100,100 (¥91,000)
D	¥99,000 (¥90,000)	¥102,300 (¥93,000)	¥112,200 (¥102,000)	¥115,500 (¥105,000)	¥90,200 (¥82,000)	¥93,500 (¥85,000)	¥103,400 (¥94,000)	¥106,700 (¥97,000)
K	¥111,100 (¥101,000)	¥114,400 (¥104,000)	¥130,900 (¥119,000)	¥136,400 (¥124,000)	¥102,300 (¥93,000)	¥105,600 (¥96,000)	¥122,100 (¥111,000)	¥127,600 (¥116,000)
M	¥116,600 (¥106,000)	¥119,900 (¥109,000)	¥139,700 (¥127,000)	¥145,200 (¥132,000)	¥107,800 (¥98,000)	¥111,100 (¥101,000)	¥130,900 (¥119,000)	¥136,400 (¥124,000)

※革張りのすべてのサイズと人工皮革・布張りのW1390mm以上は、ジョイント縫製が入ります。



## Bench

Bench S-□1410・1412・1414・1416

covering 2

W990(1190・1390・1590)×D380×H440

材質	BW				R			
	W990(S-□1410)	W1190(S-□1412)	W1390(S-□1414)	W1590(S-□1416)	W990(S-R1410)	W1190(S-R1412)	W1390(S-R1414)	W1590(S-R1416)
B	¥95,700 (¥87,000)	¥99,000 (¥90,000)	¥105,600 (¥96,000)	¥108,900 (¥99,000)	¥85,800 (¥78,000)	¥89,100 (¥81,000)	¥95,700 (¥87,000)	¥99,000 (¥90,000)
張地 ランク C	¥97,900 (¥89,000)	¥101,200 (¥92,000)	¥108,900 (¥99,000)	¥112,200 (¥102,000)	¥88,000 (¥80,000)	¥91,300 (¥83,000)	¥99,000 (¥90,000)	¥102,300 (¥93,000)
D	¥102,300 (¥93,000)	¥105,600 (¥96,000)	¥115,500 (¥105,000)	¥118,800 (¥108,000)	¥92,400 (¥84,000)	¥95,700 (¥87,000)	¥105,600 (¥96,000)	¥108,900 (¥99,000)
K	¥114,400 (¥104,000)	¥117,700 (¥107,000)	¥134,200 (¥122,000)	¥139,700 (¥127,000)	¥104,500 (¥95,000)	¥107,800 (¥98,000)	¥124,300 (¥113,000)	¥129,800 (¥118,000)
M	¥119,900 (¥109,000)	¥123,200 (¥112,000)	¥143,000 (¥130,000)	¥148,500 (¥135,000)	¥110,000 (¥100,000)	¥113,300 (¥103,000)	¥133,100 (¥121,000)	¥138,600 (¥126,000)

※革張りのすべてのサイズと人工皮革・布張りのW1390mm以上は、ジョイント縫製が入ります。

※価格表記は、税込価格(本体価格)です。 ※商品のご注文方法、材質・カラーの詳細につきましてはP3・4をご確認ください。



## Bench

Bench S-□8113タイプ

品番	W	内寸A	内寸B	C M BW			R
				¥	(¥)	¥	(¥)
S-□8104	W 400×D350×H420	250	50	¥69,300	(¥63,000)		¥52,800 (¥48,000)
S-□8105	W 500×D350×H420	350	50	¥71,500	(¥65,000)		¥58,300 (¥53,000)
S-□8106	W 600×D350×H420	450	50	¥74,800	(¥68,000)		¥60,500 (¥55,000)
S-□8107	W 700×D350×H420	500	75	¥78,100	(¥71,000)		¥63,800 (¥58,000)
S-□8108	W 800×D350×H420	600	75	80,300	(¥73,000)		¥66,000 (¥60,000)
S-□8109	W 900×D350×H420	700	75	¥84,700	(¥77,000)		¥70,400 (¥64,000)
S-□8110	W1000×D350×H420	800	75	¥88,000	(¥80,000)		¥73,700 (¥67,000)
S-□8111	W1100×D350×H420	850	100	¥91,300	(¥83,000)		¥77,000 (¥70,000)
S-□8112	W1200×D350×H420	950	100	¥95,700	(¥87,000)		¥81,400 (¥74,000)
S-□8113	W1300×D350×H420	1050	100	¥99,000	(¥90,000)		¥84,700 (¥77,000)
S-□8114	W1400×D350×H420	1150	100	¥102,300	(¥93,000)		¥88,000 (¥80,000)
S-□8115	W1500×D350×H420	1250	100	¥106,700	(¥97,000)		¥92,400 (¥84,000)
S-□8116	W1600×D350×H420	1350	100	¥110,000	(¥100,000)		¥95,700 (¥87,000)
S-□8117	W1700×D350×H420	1450	100	¥113,300	(¥103,000)		¥99,000 (¥90,000)
S-□8118	W1800×D350×H420	1550	100	¥117,700	(¥107,000)		¥103,400 (¥94,000)
S-□8119	W1900×D350×H420	1650	100	¥121,000	(¥110,000)		¥106,700 (¥97,000)
S-□8120	W2000×D350×H420	1750	100	¥124,300	(¥113,000)		¥110,000 (¥100,000)

## Cushion

SG-8100(S-□8113タイプ用)

W400×D330×H30	
B	¥9,900 (¥9,000)
張地 ランク C	¥11,000 (¥10,000)
D	¥13,200 (¥12,000)
K	¥19,800 (¥18,000)
M	¥23,100 (¥21,000)



## 脚カット

1cm刻みで高さを低くすることができます。

- S-□2410タイプ・S-□1410タイプ・S-□8113タイプは¥3,300(¥3,000)upにて承ります。
- S-□8113タイプを脚カットする場合、床との接地面形状は規格と異なりますのでご了承ください。

※価格表記は、税込価格(本体価格)です。 ※商品のご注文方法、材質・カラーの詳細につきましてはP3・4をご確認ください。



## Wheel Chair

家族と同じデザイン・掛け心地で合わせられるインテリアホイールチェアシリーズ。



介護用ハンドルはオプションになります。



## RAPT

Wheel Chair S-□516-WS

W660×D860(690)×H890×SH440×AH640			
材質	BW	R	
B	¥207,000	¥194,000	
張地			
C	¥208,000	¥195,000	
D	¥210,000	¥197,000	
ラング			
K	¥217,000	¥204,000	
M	¥219,000	¥206,000	



## RAPT

Wheel Chair S-□516-W2

W660×D890×H890×SH440×AH640			
材質	BW	R	
B	¥185,000	¥172,000	
張地			
C	¥186,000	¥173,000	
D	¥188,000	¥175,000	
ラング			
K	¥195,000	¥182,000	
M	¥197,000	¥184,000	



## RAPT

Wheel Chair S-□516-W3

W660×D860(690)×H890×SH440×AH640			
材質	BW	R	
B	¥317,000	¥304,000	
張地			
C	¥318,000	¥305,000	
D	¥320,000	¥307,000	
ラング			
K	¥327,000	¥314,000	
M	¥329,000	¥316,000	

※商品の材質・カラーの詳細につきましてはP4をご確認ください。

ホイールチェアは非課税商品です。

## LEVY

Wheel Chair S-□135A-W3

W660×D890(690)×H855×SH450×AH620			
材質	C	BW	R
B	¥310,000		¥298,000
張地			
C	¥311,000		¥299,000
D	¥313,000		¥301,000
ラング			
K	¥318,000		¥306,000
M	¥320,000		¥308,000



## LAUTREC

Wheel Chair S-321-WS

W655×D860(690)×H805×SH430×AH620			
材質		R	
B		¥184,000	
張地			
C		¥186,000	
D		¥190,000	
ラング			
K		¥196,000	
M		¥200,000	



## KLIMT

Wheel Chair S-701-WS

W640×D860(690)×H900×SH430×AH620			
材質		R	
B		¥204,000	
張地			
C		¥206,000	
D		¥210,000	
ラング			
K		¥223,000	
M		¥229,000	



## VERMEER

Wheel Chair S-990A-W3

W660×D890(690)×H945×SH440×AH640			
材質		R	
B		¥321,000	
張地			
C		¥323,000	
D		¥327,000	
ラング			
K		¥343,000	
M		¥350,000	



※金額には介護用ハンドルのオプションは含まれていません。

## LAUTREC

Wheel Chair S-321-W2

W655×D890×H805×SH430×AH620			
材質		R	
B		¥162,000	
張地			
C		¥164,000	
D		¥168,000	
ラング			
K		¥174,000	
M		¥178,000	



## KLIMT

Wheel Chair S-701-W2

W640×D890×H900×SH430×AH620			
材質		R	
B		¥182,000	
張地			
C		¥184,000	
D		¥188,000	
ラング			
K		¥201,000	
M		¥207,000	



## 仕様

機能	チューブレス20インチタイヤで小回りがききます。家庭内エレベーター規格寸法(135cm)内で回転できます。
座面タイプ	カバーリング対応チェアは、そのままカバーを外せます。ホイールチェアの座はアンカーサポート仕様(SH+10mm)で、座面から滑り落ちにくくなっております。
フットサポート	2種類のフットサポートをご用意しました。
W3タイプ	フロントパイプやベースパイプに13φの無垢ステンレスを採用しました。よりシャープでスタイリッシュなタイプです。

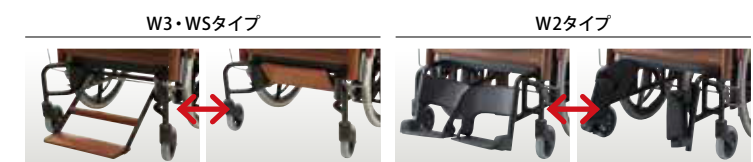

フットレストを跳ね上げることで、ホイールチェアをベッドなどの移乗先により近づけることができます。介助者の足場が広くなり、腰などの負担軽減につながります。

上記以外のチェアもホイールチェアにすることができます。WSタイプ+¥134,000・W2タイプ+¥112,000・W3タイプ+¥244,000でチェアを加工して取り付けられます。一部対応できない商品もありますので、お問い合わせください。

※商品の材質・カラーの詳細につきましてはP4をご確認ください。

## OPTION

介護用ハンドル

チェア本体より独立した、ハンドルをご用意しています。

W3用 独立型ステンレスハンドル ¥40,000

WS・W2用独立型スチールハンドル ¥25,000

ホイールチェアは非課税商品です。



# Living Table

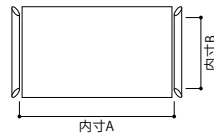

## Living Table

LT-□8844・8834 (無垢天板)

品番	内寸A	内寸B	BW	R
LT-□8844	W1200×D600×H430	1095 495	¥205,700 (¥187,000)	¥166,100 (¥151,000)
LT-□8834	W1000×D600×H430	895 495	¥188,100 (¥171,000)	¥151,800 (¥138,000)

※高さオーダーをご希望の場合は1cm刻みで(棚板下カットのため5cmカットまで)脚をカットすることができます。¥5,500 (¥5,000) upにて承ります。

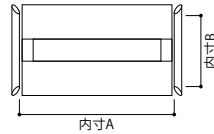

## Living Table

LT-□8840・8833 (ガラス入り天板)

品番	内寸A	内寸B	BW	R
LT-□8840	W1200×D600×H430	1095 495	¥205,700 (¥187,000)	¥166,100 (¥151,000)
LT-□8833	W1000×D600×H430	895 495	¥188,100 (¥171,000)	¥151,800 (¥138,000)

※高さオーダーをご希望の場合は1cm刻みで(棚板下カットのため5cmカットまで)脚をカットすることができます。¥5,500 (¥5,000) upにて承ります。

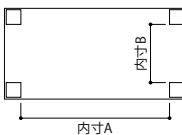

## Living Table

LT-□120・100

品番	サイズ	内寸A	内寸B	C M BW	R
LT-□120	W1200×D600×H400	1020	420	¥154,000 (¥140,000)	¥123,200 (¥112,000)
LT-□100	W1000×D550×H400	820	370	¥135,300 (¥123,000)	¥107,800 (¥98,000)

※高さオーダーをご希望の場合は1cm刻みで脚をカットすることができます。¥5,500 (¥5,000) upにて承ります。

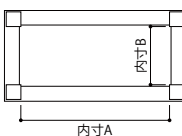

## Living Table

LT-□122・102

品番	サイズ	内寸A	内寸B	C M BW	R
LT-□122	W1200×D600×H400	1020	420	¥170,500 (¥155,000)	¥136,400 (¥124,000)
LT-□102	W1000×D550×H400	820	370	¥151,800 (¥138,000)	¥121,000 (¥110,000)

※高さオーダーをご希望の場合は1cm刻みで(棚板下カットのため5cmカットまで)脚をカットすることができます。¥5,500 (¥5,000) upにて承ります。



LT-2712



LT-2704

## Living Table

LT-□2712・2704

品番	サイズ	C M BW	R
LT-□2712	W1200×D600×H380	¥141,900 (¥129,000)	¥113,300 (¥103,000)
LT-□2704	W400×D300×H500	¥92,400 (¥84,000)	¥73,700 (¥67,000)

※脚カットをご希望の場合は¥5,500 (¥5,000up)にて承ります。高さアップはできません。



LT-5785



LT-5760



LT-5745

## Living Table

LT-□5785・5760・5745

品番	サイズ	C M BW	R
LT-□5785	W850×D850×H350	¥168,300 (¥153,000)	¥134,200 (¥122,000)
LT-□5760	W600×D600×H450	¥122,100 (¥111,000)	¥97,900 (¥89,000)
LT-□5745	W450×D450×H550	¥96,800 (¥88,000)	¥77,000 (¥70,000)

※高さの変更はできません。

※価格表記は、税込価格(本体価格)です。 ※商品のご注文方法、材質・カラーの詳細につきましてはP3・4をご確認ください。



## Living Table

LT-□5790・5775

品番	サイズ	C M BW	R
LT-□5790	W900×D900×H400	¥174,900 (¥159,000)	¥139,700 (¥127,000)
LT-□5775	W750×D750×H400	¥158,400 (¥144,000)	¥126,500 (¥115,000)

※高さの変更はできません。



## Living Table

LT-□5740・5733

品番	サイズ	C M BW	R
LT-□5740	W1200×D600×H400	¥176,000 (¥160,000)	¥140,800 (¥128,000)
LT-□5733	W1000×D550×H400	¥166,100 (¥151,000)	¥133,100 (¥121,000)

※高さの変更はできません。



## Living Table

① LT-□3384 (突板天板) ・ ② LT-□3380 (ガラス天板)  
③ LT-□3364 (突板天板) ・ ④ LT-□3360 (ガラス天板)

品番	サイズ	BW	R
① LT-□3384	W800×D800×H350	¥138,600 (¥126,000)	¥125,400 (¥114,000)
② LT-□3380	W800×D800×H350	¥151,800 (¥138,000)	¥136,400 (¥124,000)
③ LT-□3364	W600×D600×H500	¥114,400 (¥104,000)	¥102,300 (¥93,000)
④ LT-□3360	W600×D600×H500	¥127,600 (¥116,000)	¥113,300 (¥103,000)

※高さオーダーをご希望の場合は1cm刻みで脚をカットすることができます。¥5,500 (¥5,000) upにて承ります。



## Side Table

SG-□3633

品番	サイズ	BW	R
SG-□3633	W650×D600×H600	¥130,900 (¥119,000)	¥107,800 (¥98,000)

※高さの変更はできません。



## Side Table

SG-□5812

品番	サイズ	BW	R
SG-□5812	W550×D320×H500	¥83,600 (¥76,000)	¥73,700 (¥67,000)

※高さの変更はできません。



SG-□3630



SG-□3631

## Side Table

SG-□3630・SG-□3631 (スリムタイプ)

品番	サイズ	C M BW	R
SG-□3630	W300×D500×H490 (横置き)	¥72,600 (¥66,000)	¥67,100 (¥61,000)
SG-□3631	W280×D500×H490 (横置き)	¥69,300 (¥63,000)	¥63,800 (¥58,000)

※横置き縦置きどちらでもご使用になれます。 ※キャスター付は¥5,500 (¥5,000) upになります。(横置き使用のみ) 品番の最後に「C」が付きます。(例:SG-BW3630C TP) ¥78,100 (¥71,000)、キャスター付の場合高さ535mmになります。



## Lounge Table

ST-R57601

品番	サイズ	R
ST-R57601	W600×D600×H605	¥86,900 (¥79,000)

※高さの変更はできません。

※価格表記は、税込価格(本体価格)です。 ※商品のご注文方法、材質・カラーの詳細につきましてはP3・4をご確認ください。



## Table

We express japanese spirit through furniture.





# Table | NEO



**A-1型 | 円形 1本脚**

ST-BW-A-1-SX-11-TP-68  
W1200φ×H680 天板厚30mm  
材質 **BW**  
¥256,300 (¥233,000)

**H-3型 | 半円形 3本脚**

ST-BW-H-3-SX-178-TP-68  
W1800×D1100×H680 天板厚30mm  
材質 **BW**  
¥302,500 (¥275,000)

**E-4型 | 楕円 4本脚**

ST-R-E-4-SU-84-FO-70  
W1700×D950×H700 天板厚30mm  
材質 **R**  
¥222,200 (¥202,000)

**F-2型 | 長方形 2本脚**

ST-M-F-2-WU-81-NP-71  
W1800×D900×H710 天板厚40mm  
材質 **M**  
¥335,500 (¥305,000)

## Order System

**1 テーブルの形・脚**  
13種類の天板の形 (A.B.C.K.P.H.U.HL.HR.V.F.E.M) があります。A.B.C.K.P型は1本脚と4本脚より選べます。A.B.C.K.P型は天板巾130cm以上、HL・HR・U型の4本脚とH型の3本脚は、天板巾170cm以上で脚が太くなります。V型は脚が細くなります。HL.HR.F.E型は2本脚と4本脚より選べます。(H型は2本脚と3本脚) F.E.M型は天板巾185cm以上で脚が太くなります。

**2 天板サイズ**  
天板サイズ番号をお決めください。  
 天板サイズ番号  
 38 ¥291,500 (¥265,000) ← 上段40mm 1枚厚  
 42 ¥244,200 (¥222,000) ← 下段30mm 1枚厚  
 青文字は標準サイズ

**3 材質・カラーバリエーション**  
4つの樹種からお選びいただけます。

**C** BLACK CHERRY ブラックチェリー  
**BW** BLACK WALNUT ブラックウォールナット  
**M** HARD MAPLE ハードメイプル  
**R** RED OAK レッドオーク (ナラ) (木部色をお選びください。)

※天板と脚を異素材でも選べます。  
 ※天板材質により金額が決まります。天板材の価格表でご確認ください。

**4 天板の面形状・厚み**  
天板の面形状は、X.Y.Z.Uの4種類です。  
厚みは30mm (1枚厚)、40mm (1枚厚) が選べます。

30mm 1枚厚		40mm 1枚厚	
	SXタイプ		WXタイプ
	SYタイプ		WYタイプ
	SZタイプ		WZタイプ
	SUタイプ		WUタイプ

**5 高さ**  
高73cmから、ローテーブル用 (30cm) まで1cm間隔でオーダーできます。基本形は68cmと70cmです。(どの高さも同じ価格です)

**6 ご注文例**

テーブル	材質	天板の形	脚	面形状	サイズ	色	高さ
ST	C	A	1	SX	11	NP	68

W1200φ×H680 ¥256,300 (¥233,000)

※価格表記は、税込価格 (本体価格) です。 ※「A-4型」・「C-4型」の1300mm以上は、4本脚の内側取付が可能です。 ※材質・カラーの詳細につきましてはP4をご確認ください。



V-4型 | 小型長方形 4本脚 (NEO コンパクトテーブル)

NEO コンパクトテーブル オーダーサイズ 天板 30mm 1枚厚 巾 800 ~ 1350 **C M BW**

巾	奥行	脚径	天板幅	天板奥行	天板厚	価格				
1120	1350	12	¥200,200 (¥182,000)	24	¥206,800 (¥188,000)	36	¥214,500 (¥195,000)	48	¥221,100 (¥201,000)	
1070	1300	11	¥194,700 (¥177,000)	23	¥201,300 (¥183,000)	35	¥209,000 (¥190,000)	47	¥215,600 (¥196,000)	
1020	1250	10	¥189,200 (¥172,000)	22	¥195,800 (¥178,000)	34	¥203,500 (¥185,000)	46	¥210,100 (¥191,000)	
970	1200	9	¥183,700 (¥167,000)	21	¥190,300 (¥173,000)	33	¥198,000 (¥180,000)	45	¥204,600 (¥186,000)	
920	1150	8	¥177,100 (¥161,000)	20	¥184,800 (¥168,000)	32	¥192,500 (¥175,000)	44	¥199,100 (¥181,000)	
870	1100	7	¥172,700 (¥157,000)	19	¥178,200 (¥162,000)	31	¥187,000 (¥170,000)	43	¥193,600 (¥176,000)	
820	1050	6	¥170,500 (¥155,000)	18	¥173,800 (¥158,000)	30	¥179,300 (¥163,000)	42	¥187,000 (¥170,000)	
770	1000	5	¥166,100 (¥151,000)	17	¥171,600 (¥156,000)	29	¥176,000 (¥160,000)	41	¥179,300 (¥163,000)	
720	950	4	¥161,700 (¥147,000)	16	¥167,200 (¥152,000)	28	¥172,700 (¥157,000)	40	¥176,000 (¥160,000)	
670	900	3	¥157,300 (¥143,000)	15	¥162,800 (¥148,000)	27	¥168,300 (¥153,000)	39	¥172,700 (¥157,000)	
620	850	2	¥155,100 (¥141,000)	14	¥159,500 (¥145,000)	26	¥165,000 (¥150,000)	38	¥168,300 (¥153,000)	
570	800	1	¥151,800 (¥138,000)	13	¥155,100 (¥141,000)	25	¥160,600 (¥146,000)	37	¥165,000 (¥150,000)	
内寸A	巾	奥行	500	550	600	650	700	750	800	850
内寸B			270	320	370	420	470	520	570	620

NEO コンパクトテーブル オーダーサイズ 天板 30mm 1枚厚 巾 800 ~ 1350 **R**

巾	奥行	脚径	天板幅	天板奥行	天板厚	価格				
1120	1350	12	¥160,600 (¥146,000)	24	¥166,100 (¥151,000)	36	¥171,600 (¥156,000)	48	¥177,100 (¥161,000)	
1070	1300	11	¥156,200 (¥142,000)	23	¥161,700 (¥147,000)	35	¥167,200 (¥152,000)	47	¥172,700 (¥157,000)	
1020	1250	10	¥151,800 (¥138,000)	22	¥157,300 (¥143,000)	34	¥162,800 (¥148,000)	46	¥168,300 (¥153,000)	
970	1200	9	¥147,400 (¥134,000)	21	¥152,900 (¥139,000)	33	¥158,400 (¥144,000)	45	¥163,900 (¥149,000)	
920	1150	8	¥141,900 (¥129,000)	20	¥148,500 (¥135,000)	32	¥154,000 (¥140,000)	44	¥159,500 (¥145,000)	
870	1100	7	¥138,600 (¥126,000)	19	¥143,000 (¥130,000)	31	¥149,600 (¥136,000)	43	¥155,100 (¥141,000)	
820	1050	6	¥136,400 (¥124,000)	18	¥139,700 (¥127,000)	30	¥144,100 (¥131,000)	42	¥149,600 (¥136,000)	
770	1000	5	¥133,100 (¥121,000)	17	¥137,500 (¥125,000)	29	¥140,800 (¥128,000)	41	¥144,100 (¥131,000)	
720	950	4	¥129,800 (¥118,000)	16	¥134,200 (¥122,000)	28	¥138,600 (¥126,000)	40	¥140,800 (¥128,000)	
670	900	3	¥126,500 (¥115,000)	15	¥130,900 (¥119,000)	27	¥135,300 (¥123,000)	39	¥138,600 (¥126,000)	
620	850	2	¥124,300 (¥113,000)	14	¥127,600 (¥116,000)	26	¥132,000 (¥120,000)	38	¥135,300 (¥123,000)	
570	800	1	¥122,100 (¥111,000)	13	¥124,300 (¥113,000)	25	¥128,700 (¥117,000)	37	¥132,000 (¥123,000)	
内寸A	巾	奥行	500	550	600	650	700	750	800	850
内寸B			270	320	370	420	470	520	570	620

※価格表記は、税込価格 (本体価格) です。 ※材質・カラーの詳細につきましてはP4をご確認ください。



NEO 天板・脚形状

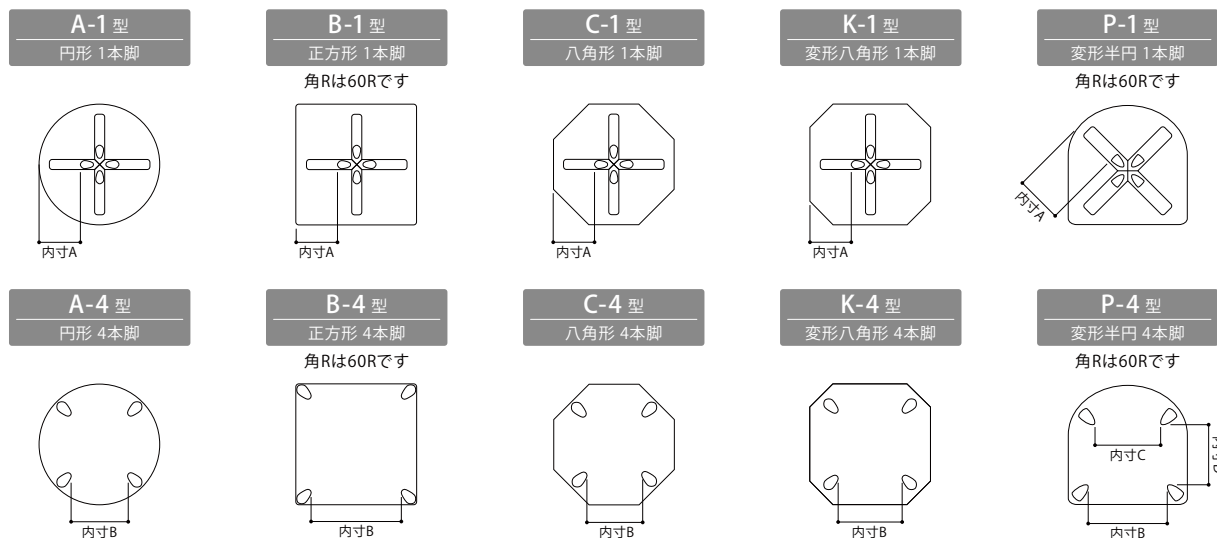

NEO オーダーサイズ [A-1・A-4・B-1・B-4・C-1・C-4・K-1・K-4・P-1・P-4型] 巾700～1500

巾	700	750	800	850	900	950	1000	1050	1100	1150	1200
奥行	700	750	800	850	900	950	1000	1050	1100	1150	1200
サイズ番号	1	2	3	4	5	6	7	8	9	10	11
C	40mm 1枚厚				¥238,700	¥251,900	¥265,100	¥278,300	¥291,500	¥298,100	¥305,800
	M				(¥217,000)	(¥229,000)	(¥241,000)	(¥253,000)	(¥265,000)	(¥271,000)	(¥278,000)
M	30mm 1枚厚	¥165,000	¥168,300	¥176,000	¥187,000	¥200,200	¥211,200	¥222,200	¥233,200	¥244,200	¥256,300
	BW	(¥150,000)	(¥153,000)	(¥160,000)	(¥170,000)	(¥182,000)	(¥192,000)	(¥202,000)	(¥212,000)	(¥222,000)	(¥233,000)
R	40mm 1枚厚				¥190,300	¥201,300	¥211,200	¥222,200	¥233,200	¥237,600	¥244,200
	M				(¥173,000)	(¥183,000)	(¥192,000)	(¥202,000)	(¥212,000)	(¥216,000)	(¥222,000)
BW	30mm 1枚厚	¥132,000	¥135,300	¥140,800	¥149,600	¥160,600	¥169,400	¥178,200	¥187,000	¥200,200	¥205,700
	BW	(¥120,000)	(¥123,000)	(¥128,000)	(¥136,000)	(¥146,000)	(¥154,000)	(¥162,000)	(¥178,000)	(¥182,000)	(¥187,000)
A-1・B-1・C-1 K-1・P-1	内寸A	210	235	260	285	310	335	360	385	410	435
A-4・C-4	内寸B	270	310	350	380	420	450	490	520	560	590
B-4	内寸B	440	490	540	590	640	690	740	790	840	890
K-4	内寸B	375	410	445	480	515	555	590	625	660	695
P-4	内寸B	440	490	540	590	640	690	740	790	840	890
	内寸C	270	310	350	380	420	450	490	520	560	590
	内寸D	355	400	445	485	530	570	615	655	700	740

巾	1250	1300	1350	1400	1450	1500	
奥行	1250	1300	1350	1400	1450	1500	
サイズ番号	12	13	14	15	16	17	
C	40mm 1枚厚	¥407,000	¥423,500	¥433,400	¥447,700	¥464,200	¥480,700
	M	(¥370,000)	(¥385,000)	(¥394,000)	(¥407,000)	(¥422,000)	(¥437,000)
M	30mm 1枚厚	¥341,000	¥354,200	¥363,000	¥375,100	¥388,300	¥402,600
	BW	(¥310,000)	(¥322,000)	(¥330,000)	(¥341,000)	(¥353,000)	(¥366,000)
R	40mm 1枚厚	¥325,600	¥338,800	¥346,500	¥358,600	¥371,800	¥385,000
	M	(¥296,000)	(¥308,000)	(¥315,000)	(¥326,000)	(¥338,000)	(¥350,000)
BW	30mm 1枚厚	¥272,800	¥283,800	¥290,400	¥300,300	¥311,300	¥322,300
	BW	(¥248,000)	(¥258,000)	(¥264,000)	(¥273,000)	(¥283,000)	(¥293,000)
A-1・B-1・C-1 K-1・P-1	内寸A	485	460	485	510	535	560
A-4・C-4	内寸B	660	655 (440)	690 (475)	725 (515)	760 (550)	795 (585)
B-4	内寸B	990	995	1045	1095	1145	1195
K-4	内寸B	765	730	765	800	835	870
P-4	内寸B	990	995	1045	1095	1145	1195
	内寸C	660	655	690	725	760	765
	内寸D	820	825	865	910	950	995

※価格表記は、税込価格(本体価格)です。 ※「A-4型」・「C-4型」の1300mm以上は、4本脚の内側取付が可能です。 ※材質・カラーの詳細につきましてはP4をご確認ください。

**NEO Table 全型**

**天板の面形状・厚み**  
天板の面形状は、X.Y.Z.Uの4種類です。厚みは30mm(1枚厚)、40mm(1枚厚)が選べます。

30mm 1枚厚	40mm 1枚厚
SXタイプ	WXタイプ
SYタイプ	WYタイプ
SZタイプ	WZタイプ
SUタイプ	WUタイプ

**高さ**  
30cmから73cmまで1cm間隔でオーダーできます。(どの高さも同価格)

**ご注文例**  
テーブル 材質 天板の形 脚 面形状 サイズ 色 高さ  
ST - C - A - 1 - SX - 11 - NP - 68

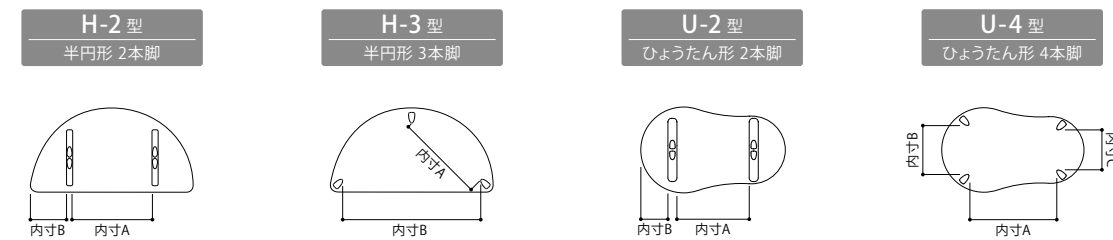

NEO オーダーサイズ [H-2・H-3・U-2・U-4型] 巾1000～2000

巾	1000	1100	1200	1300	1400	1500	1600	1700	1800	1900	2000	
奥行	700	750	800	850	900	950	1000	1050	1100	1150	1200	
サイズ番号	170	171	172	173	174	175	176	177	178	179	180	
C	40mm 1枚厚			¥265,100	¥284,900	¥298,100	¥311,300	¥325,600	¥341,000	¥360,800	¥391,600	¥423,500
	M			(¥241,000)	(¥259,000)	(¥271,000)	(¥283,000)	(¥296,000)	(¥310,000)	(¥328,000)	(¥356,000)	(¥385,000)
M	30mm 1枚厚	¥187,000	¥205,700	¥222,200	¥238,700	¥249,700	¥260,700	¥272,800	¥286,000	¥302,500	¥327,800	¥354,200
	BW	(¥170,000)	(¥187,000)	(¥202,000)	(¥217,000)	(¥227,000)	(¥237,000)	(¥248,000)	(¥260,000)	(¥275,000)	(¥298,000)	(¥322,000)
R	40mm 1枚厚			¥211,200	¥227,700	¥237,600	¥248,600	¥260,700	¥272,800	¥288,200	¥313,500	¥338,800
	M			(¥192,000)	(¥207,000)	(¥216,000)	(¥226,000)	(¥237,000)	(¥248,000)	(¥262,000)	(¥285,000)	(¥308,000)
BW	30mm 1枚厚	¥149,600	¥165,000	¥178,200	¥191,400	¥200,200	¥209,000	¥218,900	¥228,800	¥242,000	¥262,900	¥283,800
	BW	(¥136,000)	(¥150,000)	(¥162,000)	(¥174,000)	(¥182,000)	(¥190,000)	(¥199,000)	(¥208,000)	(¥220,000)	(¥239,000)	(¥258,000)
H-3	内寸A	535	610	680	750	820	895	965	985	1055	1125	
	内寸B	695	795	895	1000	1105	1205	1305	1365	1465	1565	
H-2	内寸A				410	510	610	710	810	780	880	
	内寸B				345	345	345	345	345	410	410	
U-4	内寸A	420	520	620	720	820	920	980	1040	1140	1140	
	内寸B	380	420	450	480	480	530	550	555	555	605	
	内寸C	280	320	350	380	380	430	450	455	455	505	
U-2	内寸A				500	600	700	800	800	900	1000	
	内寸B				300	300	300	300	350	350	350	

※H-2型とU-2型の巾120cm以下は出来ません。

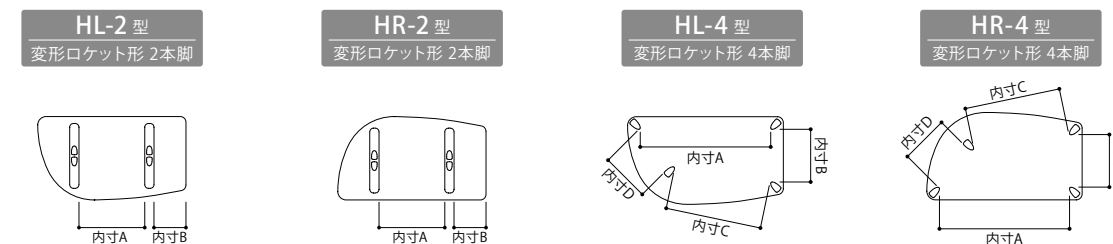

NEO オーダーサイズ [HL-2・HL-4型] 巾1300～2000

巾	1300	1400	1500	1600	1700	1800	1900	2000	
奥行	800	800	900	900	900	900	1000	1000	
サイズ番号	181	182	183	184	185	186	187	188	
C	40mm 1枚厚	¥278,300	¥291,500	¥305,800	¥315,700	¥325,600	¥335,500	¥371,800	¥397,100
	M	(¥253,000)	(¥265,000)	(¥278,000)	(¥287,000)	(¥296,000)	(¥305,000)	(¥338,000)	(¥361,000)
M	30mm 1枚厚	¥233,200	¥244,200	¥256,300	¥265,100	¥272,800	¥281,600	¥311,300	¥332,200
	BW	(¥212,000)	(¥222,000)	(¥233,000)	(¥241,000)	(¥248,000)	(¥256,000)	(¥283,000)	(¥302,000)
R	40mm 1枚厚	¥222,200	¥233,200	¥244,200	¥253,000	¥260,700	¥268,400	¥297,000	¥316,800
	M	(¥202,000)	(¥212,000)	(¥222,000)	(¥230,000)	(¥237,000)	(¥244,000)	(¥270,000)	(¥288,000)
BW	30mm 1枚厚	¥187,000	¥195,800	¥205,700	¥212,300	¥218,900	¥225,500	¥249,700	¥266,200
	BW	(¥170,000)	(¥178,000)	(¥187,000)	(¥193,000)	(¥199,000)	(¥205,000)	(¥227,000)	(¥242,000)
HL-2・HR-2	内寸A	510	610	710	710	810	910	910	1010
	内寸B	295	295	295	345	345	345	395	395
HL-4・HR-4	内寸A	1040	1140	1240	1340	1405	1505	1595	1695
	内寸B	440	440	540	540	510	510	595	595
	内寸C	690	790	900	1000	1040	1140	1205	1305
	内寸D	500	500	500	500	500	500	580	580

※価格表記は、税込価格(本体価格)です。 ※材質・カラーの詳細につきましてはP4をご確認ください。



NEO 天板・脚形状

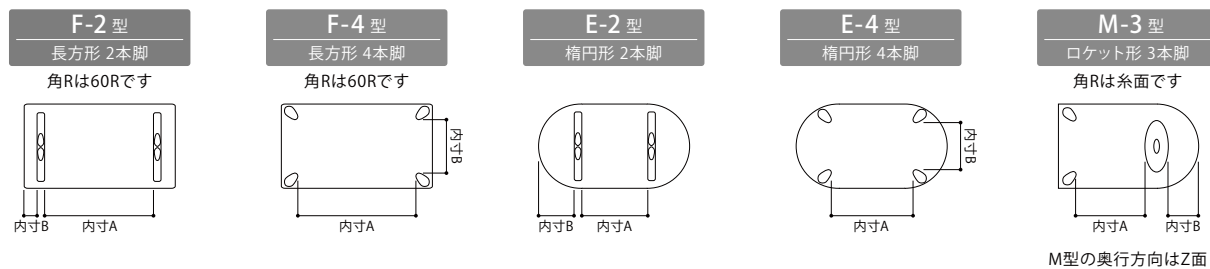

NEO オーダーサイズ [F-2・F-4・E-2・E-4・M-3型] 巾1000～2400

C M BW

1520 (1980)	340 (110)	1640	350	1470	365	1720	2090	2400	337	¥430,100 (¥391,000)	342	¥434,500 (¥395,000)	347	¥438,900 (¥399,000)	352	¥443,300 (¥403,000)
1470 (1930)	340 (110)	1590	350	1420	365	1670	2040	2350	336	¥426,800 (¥388,000)	341	¥430,100 (¥391,000)	346	¥434,500 (¥395,000)	351	¥438,900 (¥399,000)
1420 (1880)	340 (110)	1540	350	1370	365	1620	1990	2300	335	¥420,200 (¥382,000)	340	¥426,800 (¥388,000)	345	¥430,100 (¥391,000)	350	¥434,500 (¥395,000)
1370 (1830)	340 (110)	1490	350	1320	365	1570	1940	2250	334	¥414,700 (¥377,000)	339	¥420,200 (¥382,000)	344	¥426,800 (¥388,000)	349	¥430,100 (¥391,000)
1320 (1780)	340 (110)	1440	350	1270	365	1520	1890	2200	333	¥391,600 (¥356,000)	338	¥400,400 (¥364,000)	343	¥403,700 (¥367,000)	348	¥410,300 (¥373,000)
1220 (1680)	340 (110)	1340	350	1220	340	1460	1790	2100	312	¥381,700 (¥347,000)	318	¥387,200 (¥352,000)	99	¥391,600 (¥356,000)	105	¥397,100 (¥361,000)
1170 (1630)	340 (110)	1290	350	1170	340	1410	1740	2050	311	¥377,300 (¥343,000)	317	¥381,700 (¥347,000)	98	¥387,200 (¥352,000)	104	¥391,600 (¥356,000)
1120 (1580)	340 (110)	1240	350	1120	340	1360	1690	2000	310	¥371,800 (¥338,000) ¥311,300 (¥283,000)	316	¥377,300 (¥343,000) ¥320,100 (¥287,000)	97	¥381,700 (¥347,000) ¥327,800 (¥298,000)	103	¥387,200 (¥352,000) ¥332,200 (¥302,000)
1070 (1530)	340 (110)	1190	350	1070	340	1310	1640	1950	309	¥358,600 (¥326,000) ¥300,300 (¥273,000)	315	¥364,100 (¥331,000) ¥304,700 (¥277,000)	96	¥368,500 (¥335,000) ¥309,100 (¥281,000)	102	¥374,000 (¥340,000) ¥313,500 (¥285,000)
1020 (1480)	340 (110)	1140	350	1020	340	1260	1590	1900	308	¥345,400 (¥314,000) ¥289,300 (¥263,000)	314	¥350,900 (¥319,000) ¥293,700 (¥267,000)	95	¥355,300 (¥323,000) ¥298,100 (¥271,000)	101	¥360,800 (¥328,000) ¥302,500 (¥275,000)
970 (1480)	340 (85)	1090	350	970	340	1210	1540	1850	307	¥332,200 (¥302,000) ¥278,300 (¥253,000)	313	¥337,700 (¥307,000) ¥282,700 (¥257,000)	94	¥342,100 (¥311,000) ¥287,100 (¥261,000)	100	¥347,600 (¥316,000) ¥291,500 (¥265,000)
980 (1430)	310 (85)	1085	325	970	315	1250	1540	1800	306	¥321,200 (¥292,000) ¥269,500 (¥245,000)	71	¥325,600 (¥296,000) ¥272,800 (¥248,000)	76	¥331,100 (¥301,000) ¥277,200 (¥252,000)	81	¥335,500 (¥305,000) ¥281,600 (¥256,000)
980 (1380)	285 (85)	1035	325	920	315	1200	1490	1750	291	¥315,700 (¥287,000) ¥265,100 (¥241,000)	70	¥321,200 (¥292,000) ¥269,500 (¥245,000)	75	¥325,600 (¥296,000) ¥272,800 (¥248,000)	80	¥331,100 (¥301,000) ¥277,200 (¥252,000)
980 (1330)	260 (85)	985	325	870	315	1150	1440	1700	290	¥311,300 (¥283,000) ¥260,700 (¥237,000)	69	¥315,700 (¥287,000) ¥265,100 (¥241,000)	74	¥321,200 (¥292,000) ¥269,500 (¥245,000)	79	¥325,600 (¥296,000) ¥272,800 (¥248,000)
980 (1280)	235 (85)	935	325	820	315	1100	1390	1650	289	¥305,800 (¥278,000) ¥256,300 (¥233,000)	68	¥311,300 (¥283,000) ¥260,700 (¥237,000)	73	¥315,700 (¥287,000) ¥265,100 (¥241,000)	78	¥321,200 (¥292,000) ¥269,500 (¥245,000)
980 (1230)	210 (85)	885	325	770	315	1050	1340	1600	288	¥301,400 (¥274,000) ¥253,000 (¥230,000)	67	¥305,800 (¥278,000) ¥256,300 (¥233,000)	72	¥311,300 (¥283,000) ¥260,700 (¥237,000)	77	¥315,700 (¥287,000) ¥265,100 (¥241,000)
980 (1180)	185 (85)	885	275	770	290	1010	1290	1550	50	¥298,100 (¥271,000) ¥249,700 (¥227,000)	54	¥301,400 (¥274,000) ¥256,300 (¥233,000)	58	¥305,800 (¥278,000) ¥269,500 (¥245,000)	62	¥311,300 (¥283,000) ¥269,500 (¥245,000)
980 (1170)	160 (65)	835	275	720	290	960	1240	1500	49	¥294,800 (¥268,000) ¥247,500 (¥225,000)	53	¥298,100 (¥271,000) ¥249,700 (¥227,000)	57	¥301,400 (¥274,000) ¥253,000 (¥230,000)	61	¥305,800 (¥278,000) ¥256,300 (¥233,000)
980	135	785	275	670	290	910	1190	1450	48	¥291,500 (¥265,000) ¥244,200 (¥222,000)	52	¥294,800 (¥268,000) ¥249,700 (¥227,000)	56	¥298,100 (¥271,000) ¥249,700 (¥227,000)	60	¥301,400 (¥274,000) ¥260,700 (¥237,000)
980	110	735	275	620	290	870	1140	1400	47	¥284,900 (¥259,000) ¥238,700 (¥217,000)	51	¥291,500 (¥265,000) ¥244,200 (¥222,000)	55	¥294,800 (¥268,000) ¥247,500 (¥225,000)	59	¥298,100 (¥271,000) ¥249,700 (¥227,000)
680	235	720	250	570	290	830	1090	1350	280	¥278,300 (¥253,000) ¥233,200 (¥212,000)	29	¥284,900 (¥259,000) ¥238,700 (¥217,000)	38	¥291,500 (¥265,000) ¥244,200 (¥222,000)	44	¥294,800 (¥268,000) ¥247,500 (¥225,000)
680	210	670	250	520	290	790	1040	1300	279	¥271,700 (¥247,000) ¥227,700 (¥207,000)	28	¥278,300 (¥253,000) ¥233,200 (¥212,000)	37	¥284,900 (¥259,000) ¥238,700 (¥217,000)	43	¥291,500 (¥265,000) ¥244,200 (¥222,000)
680	185	620	250	520	265	740	990	1250	258	¥265,100 (¥241,000) ¥222,200 (¥202,000)	27	¥271,700 (¥247,000) ¥227,700 (¥207,000)	36	¥278,300 (¥253,000) ¥233,200 (¥212,000)	42	¥284,900 (¥259,000) ¥238,700 (¥217,000)
680	160	570	250	520	240	700	940	1200	16	¥258,500 (¥235,000) ¥216,700 (¥197,000)	21	¥265,100 (¥241,000) ¥222,200 (¥202,000)	26	¥271,700 (¥247,000) ¥227,700 (¥207,000)	41	¥278,300 (¥253,000) ¥233,200 (¥212,000)
680	135	570	200	520	215	660	890	1150	15	¥205,700 (¥187,000)	20	¥211,200 (¥192,000)	25	¥216,700 (¥197,000)	34	¥222,200 (¥202,000)
680	110	520	200	520	190	610	840	1100	14	¥200,200 (¥182,000)	19	¥205,700 (¥187,000)	24	¥211,200 (¥192,000)	33	¥216,700 (¥197,000)
580	135	470	200	520	165	560	790	1050	13	¥193,600 (¥176,000)	18	¥200,200 (¥182,000)	23	¥205,700 (¥187,000)	260	¥211,200 (¥192,000)
580	110	420	200	520	140	510	740	1000	12	¥187,000 (¥170,000)	17	¥193,600 (¥176,000)	22	¥200,200 (¥182,000)	259	¥205,700 (¥187,000)
内寸A	内寸B	内寸A	内寸B	内寸A	内寸B	内寸A	内寸B	巾	奥行	700	750	800	850	900		
F-2	M-3	E-2	F-4	E-4						440	490	540	590	640		
										280	330	380	410	430		

※価格表記は、税込価格(本体価格)です。 ※「F-2型」のW1500以上の2本脚は、脚の取付位置を2ヶ所より選ぶことができます。

C M BW

134	¥447,700 (¥407,000)	139	¥453,200 (¥412,000)	144	¥457,600 (¥416,000)	149	¥462,000 (¥420,000)	154	¥466,400 (¥424,000)	159	¥470,800 (¥428,000)	2400
133	¥443,300 (¥403,000)	138	¥447,700 (¥407,000)	143	¥453,200 (¥412,000)	148	¥457,600 (¥416,000)	153	¥462,000 (¥420,000)	158	¥466,400 (¥424,000)	2350
132	¥438,900 (¥399,000)	137	¥443,300 (¥403,000)	142	¥447,700 (¥407,000)	147	¥453,200 (¥412,000)	152	¥457,600 (¥416,000)	157	¥462,000 (¥420,000)	2300
131	¥434,500 (¥395,000)	136	¥438,900 (¥399,000)	141	¥443,300 (¥403,000)	146	¥447,700 (¥407,000)	151	¥453,200 (¥412,000)	156	¥457,600 (¥416,000)	2250
130	¥416,900 (¥379,000)	135	¥423,500 (¥385,000)	140	¥427,900 (¥389,000)	145	¥433,400 (¥394,000)	150	¥437,800 (¥398,000)	155	¥443,300 (¥403,000)	2200
111	¥403,700 (¥367,000)	117	¥410,300 (¥373,000)	123	¥416,900 (¥379,000)	129	¥423,500 (¥385,000)	325	¥427,900 (¥389,000)	332	¥433,400 (¥394,000)	2100
110	¥397,100 (¥361,000)	116	¥403,700 (¥367,000)	122	¥410,300 (¥373,000)	128	¥416,900 (¥379,000)	324	¥423,500 (¥385,000)	331	¥427,900 (¥389,000)	2050
109	¥391,600 (¥356,000) ¥327,800 (¥298,000)	115	¥397,100 (¥361,000) ¥332,200 (¥302,000)	121	¥403,700 (¥367,000) ¥337,700 (¥307,000)	127	¥410,300 (¥373,000) ¥343,200 (¥312,000)	323	¥416,900 (¥379,000) ¥348,700 (¥317,000)	330	¥423,500 (¥385,000) ¥354,200 (¥322,000)	2000
108	¥378,400 (¥344,000) ¥316,800 (¥288,000)	114	¥385,000 (¥350,000) ¥322,300 (¥293,000)	120	¥391,600 (¥356,000) ¥327,800 (¥298,000)	126	¥398,200 (¥362,000) ¥333,300 (¥303,000)	322	¥404,800 (¥368,000) ¥338,800 (¥308,000)	329	¥411,400 (¥374,000) ¥344,300 (¥313,000)	1950
107	¥365,200 (¥332,000) ¥305,800 (¥278,000)	113	¥371,800 (¥338,000) ¥311,300 (¥283,000)	119	¥378,400 (¥344,000) ¥316,800 (¥288,000)	125	¥385,000 (¥350,000) ¥322,300 (¥293,000)	321	¥391,600 (¥356,000) ¥327,800 (¥298,000)	328	¥398,200 (¥362,000) ¥333,300 (¥303,000)	1900
106	¥352,000 (¥320,000) ¥294,800 (¥268,000)	112	¥358,600 (¥326,000) ¥300,300 (¥273,000)	118	¥365,200 (¥332,000) ¥305,800 (¥278,000)	124	¥371,800 (¥338,000) ¥311,300 (¥283,000)	320	¥378,400 (¥344,000) ¥316,800 (¥288,000)	327	¥385,000 (¥350,000) ¥322,300 (¥293,000)	1850
86	¥341,000 (¥310,000) ¥286,000 (¥260,000)	91	¥347,600 (¥316,000) ¥291,500 (¥265,000)	92	¥354,200 (¥322,000) ¥297,000 (¥270,000)	93	¥360,800 (¥328,000) ¥302,500 (¥275,000)	319	¥368,500 (¥335,000) ¥309,100 (¥281,000)	326	¥378,400 (¥344,000) ¥316,800 (¥288,000)	1800
85	¥335,500 (¥305,000) ¥281,600 (¥256,000)	90	¥341,000 (¥310,000) ¥286,000 (¥260,000)	299	¥347,600 (¥316,000) ¥291,500 (¥265,000)	305	¥354,200 (¥322,000) ¥297,000 (¥270,000)				1750	
84	¥331,100 (¥301,000) ¥277,200 (¥252,000)	89	¥335,500 (¥305,000) ¥281,600 (¥256,000)	298	¥341,000 (¥310,000) ¥286,000 (¥260,000)	304	¥347,600 (¥316,000) ¥291,500 (¥265,000)				1700	
83	¥325,600 (¥296,000) ¥272,800 (¥248,000)	88	¥331,100 (¥301,000) ¥277,200 (¥252,000)	297	¥335,500 (¥305,000) ¥281,600 (¥256,000)	303	¥341,000 (¥310,000) ¥286,000 (¥260,000)				1650	
82	¥321,200 (¥292,000) ¥269,500 (¥245,000)	87	¥325,600 (¥296,000) ¥272,800 (¥248,000)	296	¥331,100 (¥301,000) ¥277,200 (¥252,000)	302	¥335,500 (¥305,000) ¥281,600 (¥256,000)				1600	
66	¥315,700 (¥287,000) ¥265,100 (¥241,000)	293	¥321,200 (¥292,000) ¥269,500 (¥245,000)	295	¥325,600 (¥296,000) ¥272,800 (¥248,000)	301	¥331,100 (¥301,000) ¥277,200 (¥252,000)				1550	
65	¥311,300 (¥283,000) ¥260,700 (¥237,000)	292	¥315,700 (¥287,000) ¥265,100 (¥241,000)	294								







# Table | PLATZ



## Order System

### 1 テーブルの形・脚

2種類の天板の形(四角形・半円形)、3種類の脚 ST-180タイプ(テーパー脚)・ST-185タイプ(スリット脚)・ST-195タイプ(角脚)よりお選びいただけます。

### 2 天板サイズ

天板サイズ番号をお決めください。

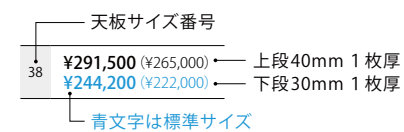

### 3 材質・カラーバリエーション

4つの樹種からお選びいただけます。

- C** BLACK CHERRY  
ブラックチェリー
- BW** BLACK WALNUT  
ブラックウォールナット
- M** HARD MAPLE  
ハードメープル
- R** RED OAK  
レッドオーク(ナラ)  
(木部色をお選びください。)

※天板と脚を異素材でも選べます。  
※天板材質により金額が決まります。天板材の価格表をご確認ください。

### 4 天板の厚み

サイズにより、厚みは30mm(1枚厚)、40mm(1枚厚)が選べます。40mmは末尾に「-T40」としてご注文してください。

### 5 高さ

標準の高さは、天厚30mmの場合H700、天厚40mmの場合H710です。1cm間隔で脚カットが可能です。(ST-□180・□195タイプのみ) 別途¥5,500(¥5,000)がかかりますのでご了承ください。高さupはST-□195のみ(H730まで)、別途¥17,600(¥16,000)。

### 6 ご注文例

テーブル 天板材質 脚材質 脚タイプ サイズ 天板色 脚色 高さ  
ST - BW / R - 195 - 61 - TP / NC - 70  
W1500×D900×H700 ¥256,300(¥233,000)



ST-180タイプ | テーパー脚



ST-185タイプ | スリット脚



ST-195タイプ | 角脚

※高さの変更はできませんのでご了承ください。

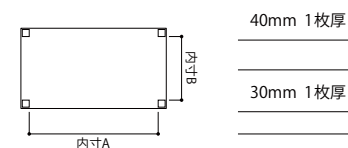

スリット脚



ST-183 半円形タイプ | スリット脚

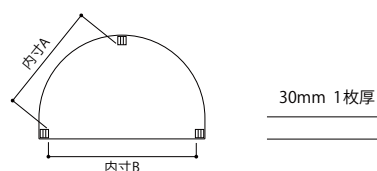

### PLATZ オーダーサイズ ST-□183 半円形タイプ

サイズ番号	サイズ	内寸A	内寸B	C	M	BW	R
180	W2000×D1200×H700	1350	1830	¥354,200 (¥322,000)			¥283,800 (¥258,000)
179	W1900×D1150×H700	1280	1730	¥327,800 (¥298,000)			¥262,900 (¥239,000)
178	W1800×D1100×H700	1210	1620	¥302,500 (¥275,000)			¥242,000 (¥220,000)
177	W1700×D1050×H700	1140	1520	¥286,000 (¥260,000)			¥228,800 (¥208,000)
176	W1600×D1000×H700	1070	1420	¥272,800 (¥248,000)			¥218,900 (¥199,000)
175	W1500×D 950×H700	1000	1320	¥260,700 (¥237,000)			¥209,000 (¥190,000)
174	W1400×D 900×H700	930	1220	¥249,700 (¥227,000)			¥200,200 (¥182,000)

※脚のオーダーは次の品番でご注文ください。  
・テーパー脚(ST-180タイプ)の場合…ST-□183-180-(サイズ番号)-(色)  
・角ストレート脚(ST-195タイプ)の場合…ST-□183-195-(サイズ番号)-(色)  
※高さの変更はできませんのでご了承ください。

※価格表記は、税込価格(本体価格)です。 ※材質・カラーの詳細につきましてはP4をご確認ください。



PLATZ オーダーサイズ ST-□180・185・195タイプ 巾800～2400

C M BW

Table with columns for width (2200-2400) and depth (800-1200), listing prices for various configurations. Includes a callout box for '天板サイズ番号' (Tabletop size number) with options for 40mm and 30mm thickness.

※価格表記は、税込価格(本体価格)です。 ※W1850以上で脚が太くなります。 ※PLATZテーブル®1800×900、®1500×900のBW材TP色は在庫商品です(3タイプの脚全て)。 ※材質・カラーの詳細につきましてはP4をご確認ください。

C M BW

Table with columns for width (2400-2350) and depth (1200-800), listing prices for various configurations. Includes a callout box for '天板サイズ番号' (Tabletop size number) with options for 40mm and 30mm thickness.

※価格表記は、税込価格(本体価格)です。 ※W1850以上で脚が太くなります。 ※PLATZテーブル®1800×900、®1500×900のBW材TP色は在庫商品です(3タイプの脚全て)。 ※材質・カラーの詳細につきましてはP4をご確認ください。



PLATZ オーダーサイズ ST-□180・185・195タイプ 巾800～2400 R

Table with columns for width (2200-2400), height (1900-2100), and price (¥300,000-¥350,000). Includes a diagram for table dimensions (内寸A, 内寸B) and a note about pricing.

※価格表記は、税込価格(本体価格)です。 ※W1850以上で脚が太くなります。 ※材質・カラーの詳細につきましてはP4をご確認ください。

R

Table with columns for width (2400-2500), height (1800-2100), and price (¥200,000-¥350,000). Includes a diagram for table dimensions (天板サイズ番号) and a note about pricing.

※価格表記は、税込価格(本体価格)です。 ※W1850以上で脚が太くなります。 ※材質・カラーの詳細につきましてはP4をご確認ください。



## Table | AM Table



天板は人工耳付面

## Order System

## 1 テーブルの形・脚

150cmから300cmまでの長方形があります。  
脚のタイプは2本脚・4本脚・パネル脚の3タイプがあります。

## 2 天板サイズ

天板サイズ番号をお決めください。

天板サイズ番号	
38	上段50mm 2枚積層 ¥468,600 (¥426,000)
	下段40mm 1枚厚 ¥391,600 (¥356,000)

## 3 材質・カラーバリエーション

4つの樹種からお選びいただけます。

<b>C</b> BLACK CHERRY ブラックチェリー	<b>BW</b> BLACK WALNUT ブラックウォールナット
<b>M</b> HARD MAPLE ハードメイプル	<b>R</b> RED OAK レッドオーク (ナラ) (木部色をお選びください。)

※天板と脚を異素材でも選べます。  
※天板材質により金額が決まります。天板材の価格表をご確認ください。

## 4 天板の面形状・厚み

天板の面形状は、角ストレート面、丸みストレート面、人工耳付面の3種類です。厚みは40mm (1枚厚)、50mm (2枚積層) が選べます。

40mm 1枚厚		50mm 2枚積層	
MKタイプ (角ストレート面)		GKタイプ (角ストレート面)	
MZタイプ (丸みストレート面)		GZタイプ (丸みストレート面)	
MNタイプ (人工耳付面)		GNタイプ (人工耳付面)	



●「MN」「GN」(人工耳付面)

●「MK」「GK」(角ストレート面)  
タイプ: コーナー5R・天板上面3R  
●「MZ」「GZ」(丸みストレート面)  
タイプ: コーナー20R・天板上面7R

## 5 高さ

最高73cmから、ローテーブル用 (30cm) まで1cm間隔でオーダーできます。  
(どの高さも同じ価格です)  
ただし、パネル脚は34・37・39・65・68・70cm (天厚50mmは35・38・40・66・69・71cm) のみです。

## 6 ご注文例

スタイル	材質	天板形状	脚形状	天板厚・面形状	サイズ	色	高さ
MT	R	F	2	GZ	46	BG	71

W2100×D1100×H710 ¥425,700 (¥387,000)



F-5型 | 長方形 パネル脚

MT-BW/R-F-5-MK-39-TP/CB-70	
W2000×D1000×H700 天板厚40mm	
天板	脚
材質	BW R
¥394,900 (¥359,000)	

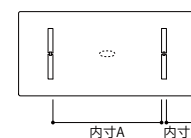

巾150~300cm、奥行85~100cmの対応。  
巾260cm以上は3本脚になります。  
パネル脚の取付位置が選べます。  
※パネル脚は奥行き(D) 850~1000mmの対応です。



F-2型 | 長方形 2本脚

MT-R-F-2-GZ-46-BG-71	
W2100×D1100×H710 天板厚50mm	
天板	脚
材質	R R
¥425,700 (¥387,000)	

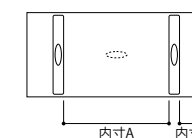

巾260cm以上は3本脚になります。



F-4型 | 長方形 4本脚

MT-R-F-4-MZ-90-CB-70	
W3000×D1100×H700 天板厚40mm	
天板	脚
材質	R R
¥631,400 (¥574,000)	

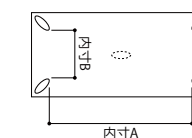

巾260cm以上は5本脚になります。

※価格表記は、税込価格 (本体価格) です。 ※長さ2600mm以上のテーブルは、中央に脚がつきます。 ※材質・カラーの詳細につきましてはP4をご確認ください。



AM Table 天板・脚形状

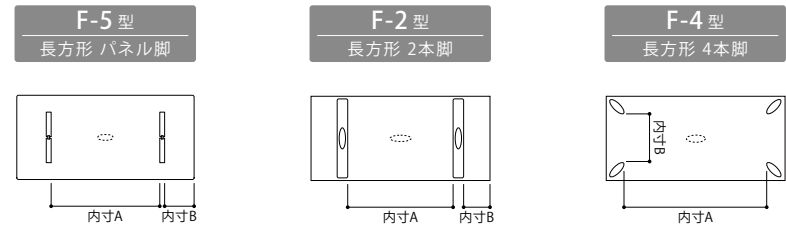

奥行 (D) 850~1000の対応です

AM Table オーダーサイズ [F-5・F-2・F-4型] 巾 1500~3000

天板と脚が異なる材質の組合せの場合、天板材質により金額が決まります。

C		M		BW																	
2080 (2680)	400 (100)	2000	400	2680	3000	124	¥745,800 (¥678,000)	125	¥754,600 (¥686,000)	126	¥763,400 (¥694,000)	88	¥772,200 (¥702,000)	89	¥781,000 (¥710,000)	90	¥789,800 (¥718,000)	91	¥798,600 (¥726,000)	92	¥807,400 (¥734,000)
1980 (2580)	400 (100)	1900	400	2580	2900	121	¥701,800 (¥638,000)	122	¥710,600 (¥646,000)	123	¥719,400 (¥654,000)	83	¥728,200 (¥662,000)	84	¥737,000 (¥670,000)	85	¥745,800 (¥678,000)	86	¥754,600 (¥686,000)	87	¥763,400 (¥694,000)
1880 (2480)	400 (100)	1800	400	2480	2800	118	¥657,800 (¥598,000)	119	¥666,600 (¥606,000)	120	¥675,400 (¥614,000)	78	¥684,200 (¥622,000)	79	¥693,000 (¥630,000)	80	¥701,800 (¥638,000)	81	¥710,600 (¥646,000)	82	¥719,400 (¥654,000)
1880 (2380)	350 (100)	1700	400	2380	2700	115	¥614,900 (¥559,000)	116	¥623,700 (¥567,000)	117	¥632,500 (¥575,000)	73	¥641,300 (¥583,000)	74	¥649,000 (¥590,000)	75	¥657,800 (¥598,000)	76	¥666,600 (¥606,000)	77	¥675,400 (¥614,000)
1780 (2280)	350 (100)	1700	350	2280	2600	112	¥570,900 (¥519,000)	113	¥579,700 (¥527,000)	114	¥588,500 (¥535,000)	68	¥597,300 (¥543,000)	69	¥606,100 (¥551,000)	70	¥614,900 (¥559,000)	71	¥623,700 (¥567,000)	72	¥632,500 (¥575,000)
1700 (2180)	340 (100)	1600	350	2180	2500	109	¥504,900 (¥459,000)	110	¥512,600 (¥466,000)	111	¥520,300 (¥473,000)	63	¥526,900 (¥479,000)	64	¥534,600 (¥486,000)	65	¥542,300 (¥492,000)	66	¥550,000 (¥499,000)	93	¥556,600 (¥506,000)
1660 (2080)	310 (100)	1500	350	2080	2400	106	¥541,200 (¥492,000) ¥451,000 (¥410,000)	107	¥545,600 (¥496,000) ¥455,400 (¥414,000)	108	¥549,800 (¥502,000) ¥459,600 (¥418,000)	57	¥558,800 (¥508,000) ¥466,400 (¥424,000)	58	¥563,200 (¥512,000) ¥469,700 (¥427,000)	59	¥567,600 (¥516,000) ¥474,100 (¥431,000)	60	¥572,000 (¥520,000) ¥478,500 (¥435,000)	61	¥576,400 (¥524,000) ¥482,900 (¥439,000)
(1300) 1620 (1980)	(440) 280 (100)	1400	350	1980	2300	103	¥530,200 (¥482,000) ¥442,200 (¥402,000)	104	¥535,700 (¥487,000) ¥446,600 (¥406,000)	105	¥541,200 (¥492,000) ¥451,000 (¥410,000)	52	¥545,600 (¥496,000) ¥455,400 (¥414,000)	53	¥552,200 (¥502,000) ¥459,800 (¥418,000)	54	¥558,800 (¥508,000) ¥466,400 (¥424,000)	55	¥563,200 (¥512,000) ¥469,700 (¥427,000)	56	¥567,600 (¥516,000) ¥474,100 (¥431,000)
(1200) 1600 (1980)	(440) 240 (50)	1300	350	1880	2200	100	¥518,100 (¥471,000) ¥432,300 (¥393,000)	101	¥525,800 (¥478,000) ¥437,800 (¥398,000)	102	¥530,200 (¥482,000) ¥442,200 (¥402,000)	47	¥535,700 (¥487,000) ¥446,600 (¥406,000)	48	¥541,200 (¥492,000) ¥451,000 (¥410,000)	49	¥545,600 (¥496,000) ¥455,400 (¥414,000)	50	¥552,200 (¥502,000) ¥459,800 (¥418,000)	51	¥558,800 (¥508,000) ¥466,400 (¥424,000)
(1100) 1580 (1880)	(440) 200 (50)	1200	350	1780	2100	99	¥507,100 (¥461,000) ¥422,400 (¥384,000)	42	¥511,500 (¥465,000) ¥426,800 (¥388,000)	43	¥517,000 (¥470,000) ¥431,200 (¥392,000)	44	¥521,400 (¥474,000) ¥435,600 (¥396,000)	45	¥526,900 (¥479,000) ¥440,000 (¥400,000)	46	¥532,400 (¥484,000) ¥444,400 (¥404,000)				
1200 (1580)	340 (150)	1100	350	1680	2000	98	¥459,800 (¥418,000) ¥383,900 (¥349,000)	37	¥466,400 (¥424,000) ¥388,300 (¥353,000)	38	¥468,600 (¥426,000) ¥391,600 (¥356,000)	39	¥473,000 (¥430,000) ¥394,900 (¥359,000)	40	¥477,400 (¥434,000) ¥399,300 (¥363,000)	41	¥481,800 (¥438,000) ¥401,500 (¥365,000)				
1160 (1580)	310 (100)	1100	300	1580	1900	97	¥448,800 (¥408,000) ¥374,000 (¥340,000)	32	¥451,000 (¥410,000) ¥377,300 (¥343,000)	33	¥457,600 (¥416,000) ¥381,700 (¥347,000)	34	¥459,800 (¥418,000) ¥383,900 (¥349,000)	35	¥466,400 (¥424,000) ¥388,300 (¥353,000)	36	¥468,600 (¥426,000) ¥391,600 (¥356,000)				
1120 (1640)	280 (20)	1100	250	1480	1800	96	¥408,100 (¥371,000) ¥341,000 (¥310,000)	27	¥413,600 (¥376,000) ¥345,400 (¥314,000)	28	¥415,800 (¥378,000) ¥347,600 (¥316,000)	29	¥420,200 (¥382,000) ¥350,900 (¥319,000)	30	¥424,600 (¥386,000) ¥355,300 (¥323,000)	31	¥429,000 (¥390,000) ¥357,500 (¥325,000)				
1100 (1540)	240 (20)	1000	250	1380	1700	22	¥396,000 (¥360,000) ¥330,000 (¥300,000)	23	¥399,300 (¥363,000) ¥333,300 (¥303,000)	24	¥404,800 (¥368,000) ¥337,700 (¥307,000)	25	¥408,100 (¥371,000) ¥341,000 (¥310,000)	26	¥413,600 (¥376,000) ¥345,400 (¥314,000)						
1080 (1440)	200 (20)	1000	200	1280	1600	17	¥323,400 (¥294,000)	18	¥327,800 (¥298,000)	19	¥330,000 (¥300,000)	20	¥333,300 (¥303,000)	21	¥341,000 (¥310,000)						
1050 (1340)	165 (20)	900	200	1180	1500	13	¥315,700 (¥287,000)	14	¥320,100 (¥291,000)	15	¥323,400 (¥294,000)	16	¥327,800 (¥298,000)								
内寸A	内寸B	内寸A	内寸B	内寸A	内寸B	巾	800	850	900	950	1000	1050	1100	1150	1200						
F-5	F-2	F-4	内寸B	480	530	580	630	680	730	780	830	880									

天板サイズ番号

- 38 ¥468,600 (¥426,000) ← 上段50mm 2枚積層
- 38 ¥391,600 (¥356,000) ← 下段40mm 1枚厚

※価格表記は、税込価格(本体価格)です。 ※パネル脚「F-5」タイプは、脚の取付位置を2ヶ所より選ぶことができます。(W2100・2200・2300は、3ヶ所よりお選び頂けます。)  
※材質・カラーの詳細につきましてはP4をご確認ください。

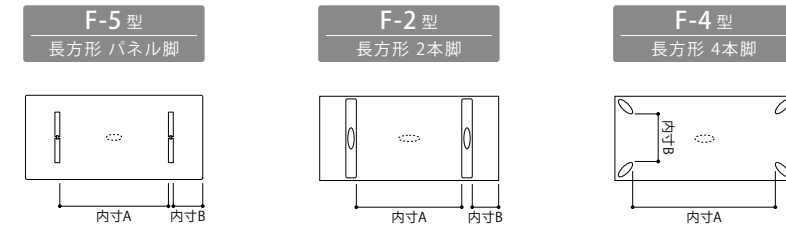

奥行 (D) 850~1000の対応です

AM Table オーダーサイズ [F-5・F-2・F-4型] 巾 1500~3000

天板と脚が異なる材質の組合せの場合、天板材質により金額が決まります。

R																					
2080 (2680)	400 (100)	2000	400	2680	3000	124	¥596,200 (¥542,000)	125	¥603,900 (¥549,000)	126	¥610,500 (¥555,000)	88	¥617,100 (¥561,000)	89	¥624,800 (¥568,000)	90	¥631,400 (¥574,000)	91	¥638,000 (¥580,000)	92	¥645,700 (¥587,000)
1980 (2580)	400 (100)	1900	400	2580	2900	121	¥561,000 (¥510,000)	122	¥568,700 (¥517,000)	123	¥575,300 (¥523,000)	83	¥583,000 (¥530,000)	84	¥589,600 (¥536,000)	85	¥596,200 (¥542,000)	86	¥603,900 (¥549,000)	87	¥610,500 (¥555,000)
1880 (2480)	400 (100)	1800	400	2480	2800	118	¥526,900 (¥479,000)	119	¥533,500 (¥485,000)	120	¥540,100 (¥491,000)	78	¥547,800 (¥498,000)	79	¥554,400 (¥504,000)	80	¥561,000 (¥510,000)	81	¥568,700 (¥517,000)	82	¥575,300 (¥523,000)
1880 (2380)	350 (100)	1700	400	2380	2700	115	¥491,700 (¥447,000)	116	¥498,300 (¥453,000)	117	¥506,000 (¥460,000)	73	¥512,600 (¥466,000)	74	¥519,200 (¥472,000)	75	¥526,900 (¥479,000)	76	¥533,500 (¥485,000)	77	¥540,100 (¥491,000)
1780 (2280)	350 (100)	1700	350	2280	2600	112	¥456,500 (¥415,000)	113	¥463,100 (¥421,000)	114	¥470,800 (¥428,000)	68	¥477,400 (¥434,000)	69	¥484,000 (¥440,000)	70	¥491,700 (¥447,000)	71	¥498,300 (¥453,000)	72	¥506,000 (¥460,000)
1700 (2180)	340 (100)	1600	350	2180	2500	109	¥403,700 (¥367,000)	110	¥410,300 (¥373,000)	111	¥415,800 (¥378,000)	63	¥421,300 (¥383,000)	64	¥427,900 (¥389,000)	65	¥433,400 (¥394,000)	66	¥438,900 (¥399,000)	93	¥444,400 (¥404,000)
1660 (2080)	310 (100)	1500	350	2080	2400	106	¥433,400 (¥394,000) ¥360,800 (¥328,000)	107	¥436,700 (¥397,000) ¥364,100 (¥331,000)	108	¥441,100 (¥401,000) ¥367,400 (¥334,000)	57	¥447,700 (¥407,000) ¥372,900 (¥339,000)	58	¥451,000 (¥414,000) ¥376,200 (¥342,000)	59	¥455,400 (¥417,000) ¥379,500 (¥345,000)	60	¥458,700 (¥421,000) ¥382,800 (¥348,000)	61	¥463,100 (¥424,000) ¥386,100 (¥351,000)
(1300) 1620 (1980)	(440) 280 (100)	1400	350	1980	2300	103	¥423,500 (¥385,000) ¥354,200 (¥322,000)	104	¥429,000 (¥390,000) ¥357,500 (¥325,000)	105	¥433,400 (¥394,000) ¥360,800 (¥332,000)	52	¥436,700 (¥397,000) ¥364,100 (¥334,000)	53	¥441,100 (¥401,000) ¥367,400 (¥337,000)	54	¥445,400 (¥404,000) ¥370,700 (¥340,000)	55	¥451,000 (¥410,000) ¥376,200 (¥346,000)	56	¥455,400 (¥414,000) ¥381,700 (¥351,000)
(1200) 1600 (1980)	(440) 240 (50)	1300	350	1880	2200	100	¥414,700 (¥377,000) ¥345,400 (¥314,000)	101	¥420,200 (¥382,000) ¥350,900 (¥319,000)	102	¥423,500 (¥385,000) ¥354,200 (¥322,000)	47	¥429,000 (¥390,000) ¥357,500 (¥325,000)	48	¥433,400 (¥394,000) ¥360,800 (¥328,000)	49	¥436,700 (¥397,000) ¥364,100 (¥331,000)	50	¥441,100 (¥401,000) ¥367,400 (¥334,000)	51	¥447,700 (¥407,000) ¥372,900 (¥339,000)
(1100) 1580 (1880)	(440) 200 (50)	1200	350	1780	2100	99	¥404,800 (¥368,000) ¥337,700 (¥307,000)	42	¥409,200 (¥372,000) ¥341,000 (¥310,000)	43	¥413,600 (¥376,000) ¥344,300 (¥313,000)	44	¥416,900 (¥379,000) ¥347,600 (¥316,000)	45	¥421,300 (¥383,000) ¥352,000 (¥320,000)	46	¥425,700 (¥387,000) ¥355,300 (¥323,000)				
1200 (1580)	340 (150)	1100	350	1680	2000	98	¥367,400 (¥334,000) ¥306,900 (¥279,000)	37	¥372,900 (¥339,000) ¥311,300 (¥283,000)	38	¥375,100 (¥341,000) ¥313,500 (¥285,000)	39	¥378,400 (¥344,000) ¥315,700 (¥287,000)	40	¥381,700 (¥347,000) ¥317,900 (¥289,000)	41	¥385,000 (¥350,000) ¥321,200 (¥292,000)				
1160 (1580)	310 (100)	1100	300	1580	1900	97	¥358,600 (¥326,000) ¥309,200 (¥272,000)	32	¥360,800 (¥328,000) ¥301,400 (¥274,000)	33	¥365,200 (¥332,000) ¥304,700 (¥277,000)	34	¥367,400 (¥334,000) ¥306,900 (¥279,000)	35	¥372,900 (¥339,000) ¥311,300 (¥283,000)	36	¥375,100 (¥341,000) ¥313,500 (¥285,000)				
1120 (1640)	280 (20)	1100	250	1480	1800	96	¥325,600 (¥296,000) ¥272,800 (¥248,000)	27	¥331,100 (¥301,000) ¥276,100 (¥25												





ST-□57607 タイプ 2本脚

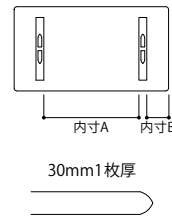

ST-□57604 タイプ 4本脚

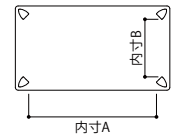

ST-□57602 タイプ 2本脚

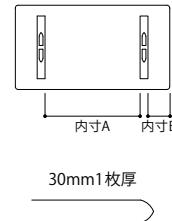

ST-□58602 タイプ 2本脚

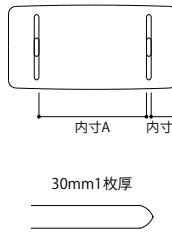

## RAPT LD テーブル H650

ST-□57607 タイプ 天板厚30mm (W2200サイズのみ40mm)

品番	脚	サイズ	内寸A	内寸B	C	M	BW	R
ST-57607-135-40	2本	W2200×D1000×H660	1820 (1320)	110 (360)	¥436,700 (¥397,000)		¥352,000 (¥320,000)	
ST-57657	2本	W2000×D1000×H650	1620 (1120)	110 (360)	¥345,400 (¥314,000)		¥279,400 (¥254,000)	
ST-57607	2本	W1800×D900×H650	1520 (1020)	60 (310)	¥294,800 (¥268,000)		¥238,700 (¥217,000)	
ST-57557	2本	W1650×D900×H650	1370 (1020)	60 (235)	¥282,700 (¥257,000)		¥228,800 (¥208,000)	
ST-57507	2本	W1500×D900×H650	1170 (820)	85 (260)	¥269,500 (¥245,000)		¥218,900 (¥199,000)	
ST-57457	2本	W1350×D850×H650	1020	85	¥257,400 (¥234,000)		¥209,000 (¥190,000)	

※W1500以上の2本脚は、脚の取付位置を2ヶ所より選ぶことができます。

※高さの変更は、¥17,600(¥16,000)upにて承ります。(対応高さH660・H670・H680・H710・H720・H730) 天板取付板での調整となります。

## RAPT ダイニングテーブル H700

ST-□57604・ST-□57602 タイプ 天板厚30mm (W2200サイズのみ40mm)

品番	脚	サイズ	内寸A	内寸B	C	M	BW	R
ST-57604-135-40	4本	W2200×D1000×H710	1910	710	¥436,700 (¥397,000)		¥352,000 (¥320,000)	
ST-57602-135-40	2本	W2200×D1000×H710	1820 (1320)	110 (360)				
ST-57654	4本	W2000×D1000×H700	1710	710	¥345,400 (¥314,000)		¥279,400 (¥254,000)	
ST-57652	2本	W2000×D1000×H700	1620 (1120)	110 (360)				
ST-57604	4本	W1800×D900×H700	1510	610	¥294,800 (¥268,000)		¥238,700 (¥217,000)	
ST-57602	2本	W1800×D900×H700	1520 (1020)	60 (310)				
ST-57554	4本	W1650×D900×H700	1360	610	¥282,700 (¥257,000)		¥228,800 (¥208,000)	
ST-57552	2本	W1650×D900×H700	1370 (1020)	60 (235)				
ST-57504	4本	W1500×D900×H700	1210	610	¥269,500 (¥245,000)		¥218,900 (¥199,000)	
ST-57502	2本	W1500×D900×H700	1170 (820)	85 (260)				
ST-57454	4本	W1350×D850×H700	1060	560	¥257,400 (¥234,000)		¥209,000 (¥190,000)	
ST-57452	2本	W1350×D850×H700	1020	85				

※W1500以上の2本脚は、脚の取付位置を2ヶ所より選ぶことができます。

※LDチェアとテーブル4本脚のセットをご希望の場合は脚をカットして高さを合わせてください。 ¥5,500(¥5,000)upにて承ります。

## BIOS ダイニング・LD テーブル

ST-□58602・58507 タイプ 天板厚 30mm

品番	脚	タイプ	サイズ	内寸A	内寸B	BW	R
ST-58652	2本	ダイニング	W2000×D1000×H700	1680 (1150)	110 (375)	¥343,200 (¥312,000)	¥277,200 (¥252,000)
ST-58657	2本	LD	W2000×D1000×H650				
ST-58602	2本	ダイニング	W1800×D900×H700	1550 (1100)	75 (300)	¥292,600 (¥266,000)	¥236,500 (¥215,000)
ST-58607	2本	LD	W1800×D900×H650				
ST-58552	2本	ダイニング	W1650×D900×H700	1400 (1100)	75 (225)	¥280,500 (¥255,000)	¥226,600 (¥206,000)
ST-58557	2本	LD	W1650×D900×H650				
ST-58502	2本	ダイニング	W1500×D900×H700	1280 (850)	60 (275)	¥267,300 (¥243,000)	¥216,700 (¥197,000)
ST-58507	2本	LD	W1500×D900×H650				
ST-58452	2本	ダイニング	W1350×D850×H700	1130	60	¥255,200 (¥232,000)	¥206,800 (¥188,000)
ST-58457	2本	LD	W1350×D850×H650				

※W1500以上は、脚の取付位置を2ヶ所より選ぶことができます。※高さの変更はできません。

※価格表記は、税込価格(本体価格)です。 ※材質・カラーの詳細につきましてはP4をご確認ください。



ST-□69604 タイプ 4本脚

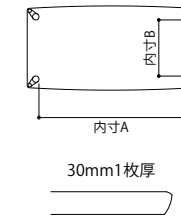

ST-□69114 タイプ 4本脚

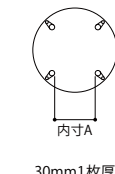

ST-□69594L タイプ 4本脚

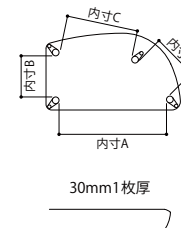

ST-□17604 タイプ 4本脚

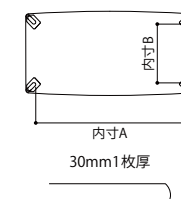

## BLANCO ダイニングテーブル

ST-□69604 タイプ 天板厚 30mm

品番	脚	サイズ	内寸A	内寸B	BW	R
ST-69654	4本	W2000×D1000×H700	1745	695	¥343,200 (¥312,000)	¥277,200 (¥252,000)
ST-69604	4本	W1800×D900×H700	1545	595	¥292,600 (¥266,000)	¥236,500 (¥215,000)
ST-69554	4本	W1650×D900×H700	1395	595	¥280,500 (¥255,000)	¥226,600 (¥206,000)
ST-69504	4本	W1500×D900×H700	1245	595	¥267,300 (¥243,000)	¥216,700 (¥197,000)
ST-69454	4本	W1350×D850×H700	1095	545	¥255,200 (¥232,000)	¥206,800 (¥188,000)

※内寸は、AH高での寸法です。※脚カットご希望の場合は、1cm刻みで¥5,500(¥5,000)upにて承ります。

## BLANCO 丸ダイニングテーブル

ST-□69114 タイプ 天板厚 30mm

品番	脚	サイズ	内寸A	BW	R
ST-69124	4本	W1200×D1200×H700	600	¥267,300 (¥243,000)	¥216,700 (¥197,000)
ST-69114	4本	W1100×D1100×H700	530	¥255,200 (¥232,000)	¥206,800 (¥188,000)
ST-69104	4本	W1050×D1050×H700	495	¥244,200 (¥222,000)	¥198,000 (¥180,000)
ST-69094	4本	W1000×D1000×H700	460	¥233,200 (¥212,000)	¥189,200 (¥172,000)

※内寸は、AH高での寸法です。※脚カットご希望の場合は、1cm刻みで¥5,500(¥5,000)upにて承ります。

## BLANCO 変形ロケット型ダイニングテーブル

ST-□69594L タイプ 天板厚 30mm

品番	脚	サイズ	内寸A	内寸B	内寸C	内寸D	BW	R
ST-69644L	4本	W2000×D1000×H700	1715	625	1325	590	¥343,200 (¥312,000)	¥277,200 (¥252,000)
ST-69614L	4本	W1900×D1000×H700	1615	625	1255	590	¥322,300 (¥293,000)	¥260,700 (¥237,000)
ST-69594L	4本	W1800×D900×H700	1515	525	1155	505	¥292,600 (¥266,000)	¥236,500 (¥215,000)
ST-69564L	4本	W1700×D900×H700	1415	525	1055	505	¥283,800 (¥258,000)	¥229,900 (¥209,000)
ST-69544L	4本	W1600×D900×H700	1315	525	995	505	¥276,100 (¥251,000)	¥223,300 (¥203,000)
ST-69494L	4本	W1500×D900×H700	1215	525	895	485	¥267,300 (¥243,000)	¥216,700 (¥197,000)
ST-69464L	4本	W1400×D800×H700	1115	425	790	485	¥255,200 (¥232,000)	¥206,800 (¥188,000)
ST-69444L	4本	W1300×D800×H700	1015	425	690	485	¥244,200 (¥222,000)	¥198,000 (¥180,000)

※内寸は、AH高での寸法です。※脚カットご希望の場合は、1cm刻みで¥5,500(¥5,000)upにて承ります。 ※反転の場合は「L」→「R」になります。(例:ST-69594R)

## CHARDIN ダイニングテーブル

ST-17604 タイプ 天板厚 30mm

品番	脚	サイズ	内寸A	内寸B	BW	R
ST-17664	4本	W2000×D900×H700	1790	625	¥302,500 (¥275,000)	¥237,600 (¥216,000)
ST-17604	4本	W1800×D900×H700	1590	625	¥259,600 (¥236,000)	¥203,500 (¥185,000)
ST-17554	4本	W1650×D900×H700	1440	625	¥247,500 (¥225,000)	¥193,600 (¥176,000)
ST-17504	4本	W1500×D850×H700	1290	575	¥231,000 (¥210,000)	¥180,400 (¥164,000)
ST-17454	4本	W1350×D850×H700	1140	575	¥222,200 (¥202,000)	¥173,800 (¥158,000)
ST-17414	4本	W1250×D850×H700	1040	575	¥211,200 (¥192,000)	¥165,000 (¥150,000)

※価格表記は、税込価格(本体価格)です。 ※材質・カラーの詳細につきましてはP4をご確認ください。





ST-□32454タイプ 4本脚

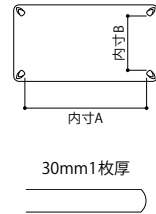

ST-□32452タイプ 2本脚

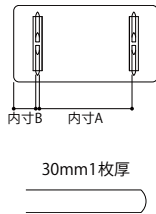

ST-□32091タイプ 1本脚

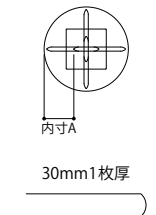

ST-□68601タイプ 1本脚

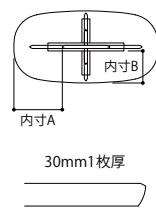

## MARC ダイニングテーブル

ST-□32454タイプ 天板厚 30mm

品番	脚	サイズ	内寸A	内寸B	M	BW	R
ST-32604	4本	W1800×D900×H700	1550	600	¥281,600 (¥256,000)	¥225,500 (¥205,000)	
ST-32554	4本	W1650×D900×H700	1400	600	¥269,500 (¥245,000)	¥215,600 (¥196,000)	
ST-32504	4本	W1500×D900×H700	1250	600	¥256,300 (¥233,000)	¥205,700 (¥187,000)	
ST-32454	4本	W1350×D800×H700	1100	500	¥238,700 (¥217,000)	¥191,400 (¥174,000)	
ST-32404	4本	W1200×D800×H700	950	500	¥222,200 (¥202,000)	¥178,200 (¥162,000)	

※高さは73cmから60cmまで1cm間隔でオーダー出来ます (同価格)

## MARC ダイニング・LD テーブル

ST-□32452・32457タイプ 天板厚 30mm

品番	脚	タイプ	サイズ	内寸A	内寸B	M	BW	R
ST-32602	2本	ダイニング	W1800×D900×H700	1030	345	¥281,600 (¥256,000)	¥225,500 (¥205,000)	
ST-32607	2本	LD	W1800×D900×H650	(1480)	(120)			
ST-32552	2本	ダイニング	W1650×D900×H700	1030	270	¥269,500 (¥245,000)	¥215,600 (¥196,000)	
ST-32557	2本	LD	W1650×D900×H650	(1330)	(120)			
ST-32502	2本	ダイニング	W1500×D900×H700	1030	195	¥256,300 (¥233,000)	¥205,700 (¥187,000)	
ST-32507	2本	LD	W1500×D900×H650	(1220)	(100)			
ST-32452	2本	ダイニング	W1350×D800×H700	730	270	¥238,700 (¥217,000)	¥191,400 (¥174,000)	
ST-32457	2本	LD	W1350×D800×H650					
ST-32402	2本	ダイニング	W1200×D800×H700	730	195	¥222,200 (¥202,000)	¥178,200 (¥162,000)	
ST-32407	2本	LD	W1200×D800×H650					

※高さは73cmから60cmまで1cm間隔でオーダー出来ます (同価格)

## MARC ダイニングテーブル

ST-□32091タイプ 天板厚 30mm

品番	脚	サイズ	内寸A	M	BW	R
ST-32111	1本	W1200×D1200×H700	480	¥256,300 (¥233,000)	¥205,700 (¥187,000)	
ST-32101	1本	W1150×D1150×H700	455	¥249,700 (¥227,000)	¥200,200 (¥182,000)	
ST-32091	1本	W1100×D1100×H700	430	¥244,200 (¥222,000)	¥195,800 (¥178,000)	
ST-32081	1本	W1050×D1050×H700	405	¥233,200 (¥212,000)	¥187,000 (¥170,000)	
ST-32071	1本	W1000×D1000×H700	380	¥222,200 (¥202,000)	¥178,200 (¥162,000)	
ST-32061	1本	W950×D950×H700	355	¥211,200 (¥192,000)	¥169,400 (¥154,000)	
ST-32051	1本	W900×D900×H700	330	¥200,200 (¥182,000)	¥160,600 (¥146,000)	
ST-32041	1本	W850×D850×H700	305	¥187,000 (¥170,000)	¥149,600 (¥136,000)	
ST-32031	1本	W800×D800×H700	280	¥176,000 (¥160,000)	¥140,800 (¥128,000)	
ST-32021	1本	W750×D750×H700	255	¥168,300 (¥153,000)	¥135,300 (¥123,000)	
ST-32011	1本	W700×D700×H700	230	¥165,000 (¥150,000)	¥132,000 (¥120,000)	

※高さは73cmから60cmまで1cm間隔でオーダー出来ます (同価格)

## TRES RAPT ダイニングテーブル

ST-68601タイプ 天板厚 30mm

品番	脚	サイズ	内寸A	内寸B	R
ST-68651	1本	W2000×D1000×H700	705	480	¥299,200 (¥272,000)
ST-68601	1本	W1800×D950×H700	605	455	¥261,800 (¥238,000)
ST-68551	1本	W1650×D900×H700	530	430	¥248,600 (¥226,000)

※高さの変更はできません。



ST-□48604タイプ 4本脚



ST-□34603タイプ 4本脚

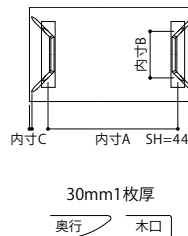
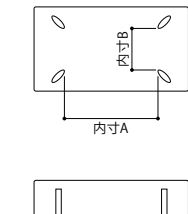

Table ST-BW/R34553-TP/BKP (W1650×D900×H700) ¥286,000 (¥260,000) [BW材のプライスになります]



ST-□13604タイプ 4本脚



ST-□13602タイプ 2本脚

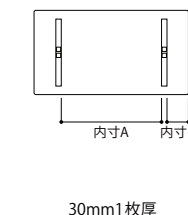

## RUI ダイニングテーブル

ST-□48604タイプ 天板厚 30・40mm

品番	脚	天板厚	サイズ	内寸A	内寸B	BW	R
ST-48654	4本	30	W2000×D900×H710	1880	780	¥346,500 (¥315,000)	¥281,600 (¥256,000)
		40				¥409,200 (¥372,000)	¥331,100 (¥301,000)
ST-48604	4本	30	W1800×D900×H710	1680	780	¥303,600 (¥276,000)	¥247,500 (¥225,000)
		40				¥357,500 (¥325,000)	¥290,400 (¥264,000)
ST-48554	4本	30	W1650×D900×H710	1530	780	¥291,500 (¥265,000)	¥237,600 (¥216,000)
		40				¥343,200 (¥312,000)	¥278,300 (¥253,000)
ST-48504	4本	30	W1500×D900×H710	1380	780	¥278,300 (¥253,000)	¥227,700 (¥207,000)
		40				¥327,800 (¥298,000)	¥266,200 (¥242,000)
ST-48454	4本	30	W1350×D850×H710	1230	730	¥266,200 (¥242,000)	¥217,800 (¥198,000)
		40				¥313,500 (¥285,000)	¥255,200 (¥232,000)

※天板厚30mmは末尾に「T30」、40mmは「T40」としてご注文してください。  
※脚カットご希望の場合は、1cm刻みで¥5,500 (¥5,000) upにて承ります。

## 凧 (rin) ダイニングテーブル

ST-□34603タイプ 天板厚 30mm

品番	脚	サイズ	内寸A	内寸B	内寸C	BW	R
ST-□34773	4本	W2200×D900×H700	1345 (1805)	355	250 (20)	¥359,700 (¥327,000)	¥291,500 (¥265,000)
ST-□34663	4本	W2050×D900×H700	1195 (1655)	355	250 (20)	¥344,300 (¥313,000)	¥279,400 (¥254,000)
ST-□34653	4本	W2000×D900×H700	1145 (1605)	355	250 (20)	¥341,000 (¥310,000)	¥276,100 (¥251,000)
ST-□34603	4本	W1800×D900×H700	1145 (1405)	355	150 (20)	¥298,100 (¥271,000)	¥242,000 (¥220,000)
ST-□34553	4本	W1650×D900×H700	995 (1255)	355	150 (20)	¥286,000 (¥260,000)	¥232,100 (¥211,000)
ST-□34513	4本	W1550×D900×H700	895 (1155)	355	150 (20)	¥277,200 (¥252,000)	¥225,500 (¥205,000)
ST-□34503	4本	W1500×D900×H700	1045	355	50	¥272,800 (¥248,000)	¥222,200 (¥202,000)

※内寸A・Bは高さSH=44cmの値です。※AH (アームハイ) 付近の寸法は内寸A-10cmとなります。  
W1500サイズには、椅子 (S-345タイプ) は2脚並びません。W2000サイズには、椅子 (S-345タイプ) は3脚並びません。※脚カットご希望の場合は1cm刻みで、¥12,100 (¥11,000) upにて承ります。

## REMBRANDT ダイニングテーブル

ST-□13604・ST-□13602タイプ 天板厚30mm

品番	脚	サイズ	内寸A	内寸B	BW	R
ST-13654	4本	W2000×D1000×H700	1670 (1300)	670	¥332,200 (¥302,000)	¥266,200 (¥242,000)
ST-13652	2本		1500 (1120)	150 (340)		
ST-13604	4本	W1800×D900×H700	1470 (1100)	570	¥281,600 (¥256,000)	¥225,500 (¥205,000)
ST-13602	2本		1460 (980)	70 (310)		
ST-13554	4本	W1650×D900×H700	1320 (1100)	570	¥269,500 (¥245,000)	¥215,600 (¥196,000)
ST-13552	2本		1310 (980)	70 (235)		
ST-13504	4本	W1500×D850×H700	1170	520	¥253,000 (¥230,000)	¥202,400 (¥184,000)
ST-13502	2本		1160 (980)	70 (160)		
ST-13454	4本	W1350×D800×H700	1020	470	¥238,700 (¥217,000)	¥191,400 (¥174,000)
ST-13452	2本		680	235		

※4本脚はW1650以上、2本脚はW1500以上で、脚の取付位置を2ヶ所より選ぶことができます。  
※1cm刻みで高さを変更できます。  
低くなる場合 4本脚 ¥5,500 (¥5,000) up  
2本脚 ¥17,600 (¥16,000) up  
高くなる場合 4・2本脚 ¥17,600 (¥16,000) up H730まで





ST-8862 タイプ 4本脚

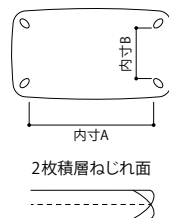

ST-8861 タイプ 2本脚

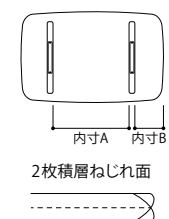

ST-8460 タイプ 4本脚

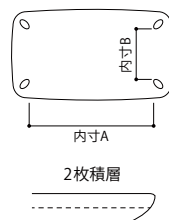

ST-8461 タイプ 2本脚

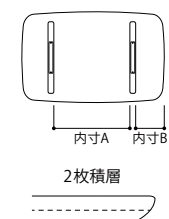

## RENOIR ダイニングテーブル H680

ST-8862 タイプ

品番	脚	サイズ	内寸A	内寸B	R
ST-8867	4本	W2000×D1000×H685	1600	620	¥283,800 (¥258,000)
ST-8862	4本	W1800×D1000×H680	1400	620	¥253,000 (¥230,000)
ST-8857	4本	W1650×D1000×H680	1250	620	¥244,200 (¥222,000)
ST-8852	4本	W1500×D 950×H680	1100	570	¥233,200 (¥212,000)

※巾190cm以上で天板厚は45mmになります。

※脚カットご希望の場合は1cm刻みで、¥5,500(¥5,000)upにて承ります。

## RENOIR ダイニングテーブル H680

ST-8861 タイプ

品番	脚	サイズ	内寸A	内寸B	R
ST-8866	2本	W2000×D1000×H680	1100	365	¥283,800 (¥258,000)
ST-8861	2本	W1800×D1000×H680	900	365	¥253,000 (¥230,000)
ST-8856	2本	W1650×D1000×H680	900	290	¥244,200 (¥222,000)
ST-8851	2本	W1500×D 950×H680	800	265	¥233,200 (¥212,000)

※巾190cm以上で天板厚は45mmになります。

※脚H690・H700・H710の高さをご希望の場合は、¥17,600(¥16,000)upにて承ります。  
(天板の反り止めが厚くなります)

## RUBENS ダイニングテーブル H680

ST-8460 タイプ

品番	脚	サイズ	内寸A	内寸B	R
ST-8470	4本	W2100×D1100×H685	1650	650	¥289,300 (¥263,000)
ST-8460	4本	W1800×D1000×H680	1370	560	¥244,200 (¥222,000)
ST-8450	4本	W1550×D 950×H680	1120	510	¥226,600 (¥206,000)

※巾190cm以上で天板厚は45mmになります。

※脚カットご希望の場合は1cm刻みで、¥5,500(¥5,000)upにて承ります。

## RUBENS ダイニングテーブル H680

ST-8461 タイプ

品番	脚	サイズ	内寸A	内寸B	R
ST-8471	2本	W2100×D1100×H680	1215	357	¥289,300 (¥263,000)
ST-8461	2本	W1800×D1000×H680	915	357	¥244,200 (¥222,000)
ST-8451	2本	W1550×D 950×H680	745	317	¥226,600 (¥206,000)

※巾190cm以上で天板厚は45mmになります。

※脚H690・H700・H710の高さをご希望の場合は、¥17,600(¥16,000)upにて承ります。  
(天板の反り止めが厚くなります)

ST-29352タイプ W1450の場合



ST-29352タイプ W1050の場合



ST-27607タイプ 2本脚



ST-□23504 タイプ 4本脚

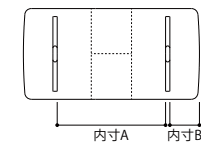

25mm突板

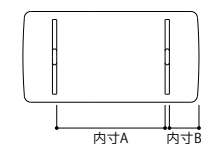

25mm無垢板

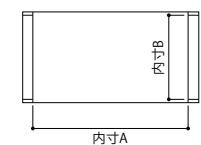

30mm突板



## CHIFFON 伸長式突板象嵌入りテーブル

ST-29452・29457 タイプ

品番	脚	タイプ	サイズ	内寸A	内寸B	R
ST-29452	2本	ダイニング	W1350(1750)×D850×H700	1040	115	¥239,800 (¥218,000)
ST-29457		LD	W1350(1750)×D850×H650			
ST-29352	2本	ダイニング	W1050(1450)×D850×H700	740	115	¥228,800 (¥208,000)
ST-29357		LD	W1050(1450)×D850×H650			



伸長部分は市松柄突板。

①テーブル天板下部にある留め具を外してください。②両サイドに天板をスライドさせ、③中の収納天板を開きます。④両サイドの天板を戻し、金具を留めます。

## CHIFFON 無垢天板 ダイニング・LD テーブル

ST-27602・27607 タイプ 天板厚25mm

品番	脚	タイプ	サイズ	内寸A	内寸B	R
ST-27602	2本	ダイニング	W1800×D850×H700	1040	340	¥222,200 (¥202,000)
ST-27607		LD	W1800×D850×H650			
ST-27552	2本	ダイニング	W1650×D850×H700	1040	265	¥212,300 (¥193,000)
ST-27557		LD	W1650×D850×H650			
ST-27502	2本	ダイニング	W1500×D850×H700	860	280	¥202,400 (¥184,000)
ST-27507		LD	W1500×D850×H650			
ST-27352	2本	ダイニング	W1350×D850×H700	860	205	¥195,800 (¥178,000)
ST-27357		LD	W1350×D850×H650			
ST-27302	2本	ダイニング	W1200×D850×H700	740	190	¥182,600 (¥166,000)
ST-27307		LD	W1200×D850×H650			
ST-27252	2本	ダイニング	W1050×D850×H700	740	115	¥169,400 (¥154,000)
ST-27257		LD	W1050×D850×H650			

## CHOCOLAT ダイニングテーブル

ST-□23604 タイプ

品番	脚	サイズ	内寸A	内寸B	C	BW	R
ST-□23654	4本	W2000×D850×H700	1800	785	¥264,000 (¥240,000)		¥211,200 (¥192,000)
ST-□23604	4本	W1800×D850×H700	1600	785	¥256,300 (¥233,000)		¥205,700 (¥187,000)
ST-□23554	4本	W1650×D850×H700	1450	785	¥249,700 (¥227,000)		¥200,200 (¥182,000)
ST-□23504	4本	W1500×D850×H700	1300	785	¥244,200 (¥222,000)		¥195,800 (¥178,000)
ST-□23454	4本	W1350×D850×H700	1150	785	¥238,700 (¥217,000)		¥191,400 (¥174,000)
ST-□23304	4本	W1100×D850×H700	900	785	¥232,100 (¥211,000)		¥185,900 (¥169,000)

※脚カットご希望の場合は1cm刻みで、¥5,500(¥5,000)upにて承ります。

## 伸長式テーブル

ST-□2228 伸長式 タイプ

品番	サイズ	内寸A	内寸B	C	BW	R
ST-□2230	W1550(2000)×D850×H700	1350 (1800)	785	¥297,000 (¥270,000)		¥245,300 (¥223,000)
ST-□2228	W1350(1800)×D850×H700	1150 (1600)	785	¥283,800 (¥258,000)		¥234,300 (¥213,000)
ST-□2226	W1110(1560)×D850×H700	910 (1360)	785	¥269,500 (¥245,000)		¥223,300 (¥203,000)

※脚カットご希望の場合は1cm刻みで、¥5,500(¥5,000)upにて承ります。



# Fabric Color Chart

## B ランク

合成皮革  
**Moa**  
モア



モア 2



モア 3



モア 6

## C ランク

布張り  
**Monarca**  
モナルカ

ポリエステル 100%



モナルカ BL



モナルカ BK

布張り aqua clear  
**Amaral**  
アマラル

ポリエステル 96%  
綿 4%



アマラル WH



アマラル LB



アマラル NB



アマラル GY

布張り  
**Charm**  
シャーム

ポリエステル 100%

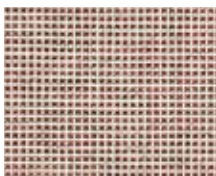

シャーム RD

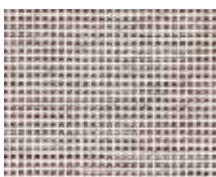

シャーム PU



シャーム BR

布張り  
**Stroke**  
ストローク

ポリエステル 100%



ストローク BE



ストローク YE



ストローク RD

布張り RENU®プロジェクト  
**Thousand**  
サウザン

ポリエステル 100%



サウザン TC



サウザン BL



サウザン BK

布張り  
**Dock**  
ドック

ポリエステル 81%  
コットン 12% アクリル 7%



ドック RD



ドック BL

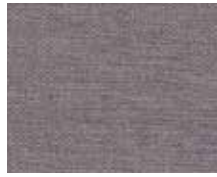

ドック SG



ドック BK

布張り  
**Baton**  
バトン

ポリエステル 100%



バトン IB



バトン YG

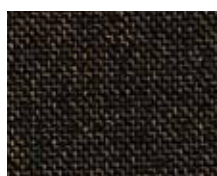

バトン DBR

布張り  
**Timber**  
ティンバー

ポリエステル 100%



ティンバー LG



ティンバー SG



ティンバー BK

布張り  
**Colorato**  
コロラート

ポリエステル 100%



コロラート WH



コロラート MT

## D ランク

布張り  
**Pluto**  
プルート

ポリエステル 100%



プルート BE



プルート BL



プルート GR

布張り  
**Vegas**  
ベガス

ポリエステル 100%



ベガス GY



ベガス BK

人工皮革 (スエード調)  
**Lamous**  
ラムース

ポリエステル 88%  
ポリウレタン 12%



ラムース 22



ラムース 29



ラムース 46



ラムース 90

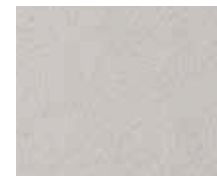

ラムース 77



ラムース 31

## K ランク

本革張り  
**New soft**  
ニューソフト



ニューソフト 48



ニューソフト 11



ニューソフト 12



ニューソフト 41



ニューソフト 55



ニューソフト 13

## M ランク

本革張り  
**Kira**  
キラ



キラ 57



キラ 58



キラ 56

本革張り  
**Lux**  
ラックス



ラックス 676

QRコードから  
Webサイトを  
ご覧頂けます。





## Fabric Chart

### Bランク

モア / 合成皮革



深みのある色調、ソフトな風合いが魅力です。ベタつきがなく天然皮革のような高級感があり耐磨耗性、耐久力に優れた素材です。

### Cランク

アマラル / 布張り



目に見えない分子被膜により汚れが繊維に浸透するのを防ぎます。メンテナンス性に優れた布です。アクアクリン加工が施されているため、「水」だけで日常での汚れを取り除くことができます。

### Cランク

サウザン / 布張り

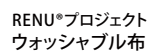

廃棄された生地等が原料の「RENU®」と回収ペットボトルから作られた糸を使用。環境に配慮した再生材100%の布で、CO2廃棄削減に繋がります。先染め織物で深みのある表情です。

### Cランク

ティンバー / 布張り



立体感のある風通組織のジャガード織物で、表面にはモール糸をたっぷり織り込み、やさしい風合いに仕上げられています。

(洗濯ネット使用・あて布使用)

### Dランク

ブルート / 布張り



シンプルな織り組織全面に肌触りのよいサミアモールを使用。微妙に色変化して見える上品な光沢感、きめ細やかで抜群のタッチ、ふわりとした軽さです。

### Kランク

ニューソフト / 本革



ソファー用の革素材として、もっともよく使用されているものです。その実績が示すように安心して使っていただけの品質がポイント。ベーシックな型押し革です。

### Cランク

モナルカ / 布張り

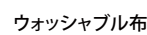

光沢のある糸をシェニール系にして織り上げています。色の見え方に濃淡を作り、肌触ざわり滑らかな高級感溢れるファブリックです。

シャーム / 布張り

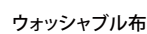

さらりとした和紙を思わせる色糸と、しっとりとした柔らかな感触を残すモール糸で、ざっくりと織られた独特のムラ感が魅力のファブリックです。

(洗濯ネット使用・あて布使用)

ドック / 布張り

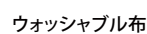

日常の汚れに対応する本場イタリア生まれのファブリックです。撥水加工により水気のある汚れをシャットアウト。防汚コーティングにより、繊維への汚れの侵入を防ぎます。

(洗濯ネット使用・あて布使用)

コロラート / 布張り



モールの花糸を4色に染め分け、より複雑なカラーミックスを表現。アクセントとしてドットに散りばめられるよう、ジャガードパターンで織り上げています。

(洗濯ネット使用・あて布使用)

ベガス / 布張り

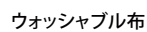

羊毛のような温かさでやわらかな肌触りです。4色の糸それぞれに濃淡を付けた印象的なイギリス製のファブリックです。

### Mランク

キラ / 本革 セミアニン仕上げ



染料と顔料を組合わせたセミアニン仕上げで、ソフトでナチュラルな風合いの本革です。

※ナチュラルマーク(動物のキズやシワなど)がそのまま表面に現れる場合があります。

エンペラー / 布張り

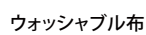

光沢感のある軽やかな糸と現代的なカラーが特徴のヘリンボーン柄のファブリックです。イギリス製で他にはない表情が洗練された空間を与えます。

(洗濯ネット使用・あて布使用)

ストローク / 布張り



やわらかに色に変化する糸をタテにつかい、綾織りにしています。表面に糸が長く浮き出するため、滑らかな風合いと落ち着きが出ます。空間に馴染みやすいファブリックです。

(洗濯ネット使用・あて布使用)

バトン / 布張り

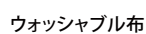

タテとヨコに紺調のミックス糸を使い、ザックリとしたツイード調です。モダンで洗練された個性的な表情は、インテリアに潤いとアクセントを与えます。

(洗濯ネット使用・あて布使用)

ラムース / 人工皮革



なめらかな手触りと美しい色調が特徴の高級スエード調新素材。耐水性にも優れ、虫くい、カビの心配もなく未永くリッチな雰囲気を保ちます。

### Rランク

ラックス / 本革



自然のままの風合いを大切にするために、強力な塗装は施してありません。ナチュラルなテイストを基調にした高級感あふれる素材です。

### Rランク

ラックス / 本革



自然のままの風合いを大切にするために、強力な塗装は施してありません。ナチュラルなテイストを基調にした高級感あふれる素材です。

### ■張地について

- 張地は価格別に、ランク分けされています。
- 張り上がりまで、オーダーから約3～5週間ほどお時間をいただきます。
- 張地の色等は、カタログの印刷と違いが生じることがございます。
- 事情により廃色するものがありますので、ご了承ください。

### ■本革張について

- 厳選された本革のみを使用しています。
- 革本来の風合いや特長を活かすため「ナチュラルマーク」®はそのまま残しています。
- 風合いや色合いなどにばらつきが生じることがございます。

※ 動物が成長過程で自然に受けたシワ、治り傷、やけ跡、血管の跡などを指し、「ナチュラルマーク」は本物の証です。



### ■クリーニングマーク説明表

液温 40℃ が限度 手洗い可	塩素系及び酸素系 漂白剤の使用禁止	日陰のつり干しが よい	アイロン仕上げ 禁止	ウエットクリー ニング可	ウエットクリー ニング可
液温 40℃ を限度 洗濯機で弱い洗 濯可	タンブル乾燥 禁止	日陰の平干しが よい	底面温度 110℃ を 限度としてアイロ ン仕上げ可	石油系溶剤による 弱いドライクリ ニング可	ウエットクリー ニング禁止
家庭での洗濯 禁止	ドライクリー ニング禁止		底面温度 150℃ を 限度としてアイロ ン仕上げ可		

### ■アマラル / アクアクリン®テクノロジーについて

アクアクリンは汚れに強い布地で、ほとんどの汚れを水で拭き取るだけで落とすことができます。また日常のお手入れやお掃除が単簡になり、ウイルスや細菌の活性を抑制する機能もあります。

**POINT1 水だけで簡単にお手入れができます**

アクアクリン®テクノロジーとは、水だけで汚れを落とすことができる生地の加工技術です。目に見えない分子皮膜により、汚れが繊維に浸透するのを防ぎます。水を加えることで汚れを浮かび上がらせ、簡単に拭き取ることができます。

**POINT2 日常生活のさまざまな汚れに対応できます**

普段の生活の中でつきやすいコーヒーやワインなどの飲み物、チョコレートやクリームなどの食べ物、また皮脂汚れや泥、ペットのフンに至るまで、さまざまな汚れを簡単に落とすことができます。

**POINT3 人や環境に配慮した安心・安全な加工**

環境に配慮し、人体に有害な物質が含まれず安全であることを証明するエコテックス®スタンダード100を取得しています。日本より厳しい諸外国の法規制にも対応できる世界レベルの安全性を保持しています。



### ■サウザン / RENU®プロジェクトについて

**大量廃棄される衣料品**

日本では毎年約50万トンもの衣服が可燃ごみや不燃ゴミとして手放されています。これは、1日あたり1,300トン＝大型トラック130台分にもなりますが、その中で再資源化されているのはわずか5%程度にとどまっています。残りの大部分は廃棄・焼却・埋め立てにより処理され、地球環境に大きな負荷を与えています。

**ケミカルリサイクル**

「RENU®プロジェクト」とは今まで廃棄されていた衣類を“繊維から繊維”へと循環利用していく取り組みです。要らなくなった生地や衣類を工場内で化学的に分解し、繊維の原料として活用します。

廃棄削減はもちろん、レギュラーポリエステルを生産する時に使用される石油やCO2、水の削減にも繋がります。

**再生材100%**

「サウザン」にはケミカルリサイクルされた糸を28%使用し、回収されたペットボトルから作られるペットボトルリサイクルポリエステル糸を72%使用、再生材100%を実現したファブリックです。



RENU®プロジェクト



# Information

**天然木の特性** / 「ナチュラルマーク」は天然素材ならではの模様、それぞれの個性をお楽しみください。

天然木材には種類により個性や表情・風合いが異なり、個々の表情を楽しめます。

シラカワでは、それらの自然な表情（ナチュラルマーク）を最大限に生かして美しい家具に仕立て上げます。

各樹種の基本の木目は、レッドオークは柾目、ブラックウォールナット・ブラックチェリー・ハードメイプルは板目です。

- 写真1：オーク特有の、「斑（ふ）」の模様が現れることがあります。最高素材の証しです。
- 写真2：「節（フシ）」は枝葉のなごりで、素材の美しい表情が楽しめる部分です。
- 写真3：風合い同様、材により色合いの違いや、濃淡が現れます。
- 写真4：小さな節は「葉節（ハブシ）」と呼び、枝が包み込まれて痕になったものです。
- 写真5：長い年月をかけて成長する木材には、空/モク（木目）などの模様も1本ごとに異なります。
- 天然木は木材になってからでも呼吸をします。環境によっては、まれに反り・割れが生じることがございます。（メンテナンスにより使い続けることができます。お気軽にご相談ください。）



1：斑の模様



2：節の模様



3：色合いが微妙に異なります



4：葉節の模様



5：自然な空を生かします

## 使用木材について

〈**合法性証明書済み木材**〉：海外での違法伐採が国際的に問題視され、木材・木製品についても合法性証明書が要件項目に加わりました。

シラカワでは、日本家具産業振興会の認証制度に会員として登録。

またPEFC（全ヨーロッパ森林認証システム）やFSC（森林管理協議会）などの認定を受けた木材を使用しています。

〈**F☆☆☆☆（エフフォースター）**〉：もっともホルムアルデヒドの放散量が少ない木材を使用しています。

## 張り替え

チェアやソファの張り替えが可能です。販売店を通じてご用命ください。

価格、仕様は、変更される場合がありますのでご注文前に必ず、お確かめください。

運送中に破損が発生した場合は、代品にて御相談させていただきます。

## メンテナンス

ソファクッション部の綿、ウレタンなどは性質上、経年変化による縮みや軟化を生じますが、メンテナンスを承りますので、お気軽にご相談ください。

木製品につきましてもテーブルの塗り直し、チェアの張り替え等 お気軽にお問い合わせください。

## 10年保証

シラカワの家具はユーザー様に安心してお使い頂けるように全商品購入から「**10年間無償保証**」がされています。（運賃は別途必要）

素材の厳選と高いレベルの耐久テストを経てユーザー様にお届けしていますが、

万一取り扱い説明書に従って正常な使用状態で不備が生じた場合は無償で修理させていただきます。

（業務用での使用は対象外となります。消耗品は除きます。一部対象外商品があります。）

## お問い合わせ

受注生産のため納期は商品によって異なります(約4~5週間)。在庫品など、お気軽に販売店またはお近くのショールームまでお問い合わせください。

### ■木のお役立ち知識

柾目取りは板目取りに比べ30～50%も効率が悪く、歩留も悪いのですが伸縮、膨張率が板目取りに比べ約半分程で、ねじれ、割れの発生が極めて少なく製品の耐久性が非常に高い高級材です。弊社では、オーク材に柾目取り（狂いが少ない）、C・M・BWに板目を（木目を活かす）採用しています。

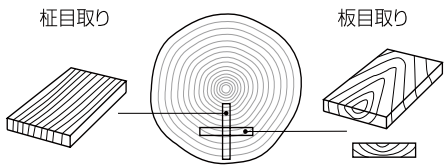

## 使用上のご注意

安全にお使いいただくため、商品に付いている使用上の注意とその他の説明書がある場合は併せてよく読み、正しくご使用ください。

また、これらを保管し必要な時にお読みください。

## 設置上の注意

- ① 床面の平らな所に、水平になるように設置してください。ガタツキ、転倒、変形の原因になります。
- ② 高温多湿のところでの設置は避け下さい。カビやダニの発生及び木部の反り、ワレの原因になります。
- ③ 直射日光の当たるところや、冷暖房器具の吹き出し風の当たるところ、器具の近くでの設置は、避け下さい。変色、変型、木部の反り、ヒビ割れの原因になります。
- ④ 床面がフローリングや畳に設置する場合、カーペット等の敷物を敷いてください。床面や畳のキズ防止になります。
- ⑤ ビニール製の床材等の場合、家具の塗装表面部分が直接触れるような設置は、避けください。家具の塗料がビニール製壁紙等に移色します。

### ●椅子類

- ① 椅子の上や肘部、背部の上に乗ったり、腰を掛けたり、飛び跳ねたりしないでください。転倒し、ケガや破損の原因になります。
- ② 椅子の背もたれを後方に傾けるような座りかたは避け下さい。転倒や破損の原因になります。
- ③ 座る目的以外（例えば踏み台代わりなど）でのご使用は避けください。転倒し、ケガをする恐れがあります。
- ④ 素肌や衣服が濡れたままでのご使用は避け下さい。表張地のシミ、汚れや劣化の原因になります。
- ⑤ 回転機能付きの椅子や、キャスター付きの椅子などは、不安定な姿勢で座ると、転倒や金具の破損や周囲の物の破損になりますので、特に注意して椅子の中央に腰掛けてください。

### ●テーブル類

- ① テーブルの上に乗ったり、腰をかけたリ、飛び跳ねたりしないでください。転倒し、ケガや破損の原因になります。
- ② 天板の上に、底のザラついている陶磁器は、天板上を滑らせるような使い方をしないでください。天板表面にキズがつく原因になります。
- ③ 天板表面に、鍋やヤカン等の熱いものを直接乗せたり、水や酒などで濡れたまま放置しないで下さい。変色したり、艶がなくなる原因になります。
- ④ 天板の上を、ガラスやビニール製のカバーで長期間覆わないでください。ビニールがとれなくなったり、変色したり、艶がなくなる原因になります。

### ■保守・点検について

①分解組み立て方式になっている家具は、組み立て金具が使用中緩むことがありますので、時々点検して締め直してください。

破損やケガの恐れがあります。

②虫害を発見（白い粉と虫孔）した場合、掃除機で粉を吸い取り、市販の木喰い虫用の殺虫剤で直ちに殺虫及び防虫処理をしてください。

尚、他から虫が入ることも考えられますので、家中も点検してください。

## 家具のお手入れ方法

### ●木部

日常のお手入れは、柔らかい布で軽くお拭きください。軽い汚れは、蒸しタオルを硬く絞って、汚れを拭きとり最後に柔らかい布で乾拭きしてください。

汚れが目立つ場合はお湯で薄めた中性洗剤で軽く拭きとり、水拭き後、最後に柔らかい布で乾拭きしてください。化学ぞうきんは、使用しないでください。

また、ベンジン、シンナーなどは変色したり、表面がはげたりするなどの原因になりますので使用しないでください。

塗装仕上げで、艶を少しでも消してある家具に家具用ワックスは使用しないでください。艶が出過ぎることがあります。

### ●本革張地

日常のお手入れは、柔らかい布で軽くお拭きください。軽い汚れは、蒸しタオルを硬く絞って、汚れを拭きとり最後に柔らかい布で乾拭きしてください。

汚れが目立つ場合はお湯で薄めた中性洗剤でたたくように拭きとり、洗剤分を拭きとり、自然乾燥させてください。

（部分的に拭かず周囲もまんべんなく拭いてください。）素仕上げ調の革は、乾拭きのみにしてください。

### ●布張地

日常のお手入れは、定期的に掃除機をかけるか、ブラシでブラッシングしてください。軽い汚れは、蒸しタオルを硬く絞って、

汚れを拭きとり最後に柔らかい布で乾拭きしてください。汚れがついた場合は、お湯で薄めた中性洗剤でたたくように拭きとり、洗剤分を拭きとり、乾拭きしてください。

（布によっては、毛足が変わることがありますので、ご了承ください。）

ウォッシュابل対応で布地カバーのみになる商品をご家庭でのお洗濯が可能です。ネットに入れて、ソフト手洗いモードに設定の上お使いください。

タンブラー乾燥はお控えください。（設定によって多少縮みが出る場合がございます。）

### ●人工皮革張地

日常のお手入れは、柔らかい布で軽くお拭きください。軽い汚れは、蒸しタオルを硬く絞って、汚れを拭きとり最後に柔らかい布で乾拭きしてください。

汚れが目立つ場合は、お湯で薄めた中性洗剤でたたくように拭きとり、洗剤分を拭きとり、乾拭きしてください。



# Show Room

ショールームでは、お目当ての家具に触れながらお部屋の空間プランをごゆっくりお楽しみ頂けます。

## 東京ショールーム・営業所

〒141-0022 東京都品川区東五反田 5-25-19 東京デザインセンター 4F  
TEL：03-6277-1385 FAX：03-6277-1485  
E-mail：tokyo@shirakawa.co.jp  
営業時間：am10:00～pm6:00 定休日：水曜日、年末年始 他

JR山手線「五反田」駅 東口より徒歩2分・東急池上線「五反田」駅より徒歩3分  
都営地下鉄浅草線「五反田」駅 A7出口すぐ

## 大阪ショールーム・営業所

〒540-0011 大阪市中央区農人橋1-4-33 アメリカーナビル1F  
TEL：06-6940-3434 FAX：06-6940-3435  
E-mail：osaka@shirakawa.co.jp  
営業時間：am10:00～pm6:00 定休日：水曜日、年末年始 他

地下鉄谷町線、中央線「谷町四丁目」駅下車 8番出口より徒歩3分

## 名古屋ショールーム・営業所

〒461-0005 名古屋市東区東桜1-10-37 久屋ビル1F  
TEL：052-955-3351 FAX：052-955-3365  
E-mail：nagoya@shirakawa.co.jp  
営業時間：am10:00～pm6:00 定休日：火・水曜日、年末年始 他

地下鉄名城線、桜通線「久屋大通」駅下車・地下鉄名城線、東山線「栄」駅下車  
名鉄瀬戸線「栄町」駅下車、セントラルパーク5B・7A出口すぐ

## 福岡ショールーム「TAKUMI DESIGN」

〒810-0004 福岡市中央区渡辺通4丁目1-36 BiVi福岡4F  
TEL：092-718-3877 FAX：092-718-3878  
E-mail：fukuoka@shirakawa.co.jp  
営業時間：am11:00～pm7:00・土日祝am10:00～pm7:00 定休日：水曜日、年末年始 他

地下鉄空港線「天神」駅下車、地下街 西12C出口より徒歩12分  
地下鉄七隈線「天神南」駅下車、地下街 西12C出口より徒歩5分  
地下鉄七隈線「渡辺通」駅下車、徒歩3分

## 高山ショールーム「匠館」

〒506-0841 岐阜県高山市下三之町1-22  
TEL：0577-36-2511 FAX：0577-36-2510  
E-mail：takumi@shirakawa.co.jp  
営業時間：am9:00～pm5:00 定休日：火曜日、不定休日有  
JR高山駅下車、国分寺通りを經由し安川通りへ徒歩10分、古い町並前

株式会社 **シラカワ** www.shirakawa.co.jp

## 本社・工場

〒506-0812 岐阜県高山市漆垣内町 407-3  
TEL：0577-32-3066 FAX：0577-33-6561  
E-mail:info@shirakawa.co.jp



ISO 9001:2015 認定取得  
「本社・工場取得」



この国産家具マークは、(一社)日本家具産業振興会が「安全+安心+環境」に配慮した国産家具の表示に関し、基準を満たした事業者認定を証明するものです。



このブランドマークは、(協) 飛騨木工連合会が地域団体商標である「飛騨の家具®」の認証基準を満たした認定企業の製品であることを証明するものです。

飛騨の家具

株式会社シラカワ 認定番号0003